



SAT - kanava-asennus



SET - seinään tai kattoon

Liitäntäkoot 100 - 400 mm.  
Ilmavirta on helposti mitattavissa.  
Tilavuusvirran säätö tulppaamalla suuttimia.  
Hyvät säätöominaisuudet ja alhainen äänitaso.  
Tilauksesta SAT ja SET voidaan valmistaa haponkestävästä tai ruostumattomasta teräksestä.

## Tuotemerkintä

### Poistoilmaventtiili SAT - 100

1 2

1 = poistoilmaventtiilin malli, SAT tai SET  
2 = koko, 100 - 400

## Materiaali ja pintakäsittely

SAT ja SET valmistetaan teräslevystä, vakioväri valkoinen RAL 9010.  
Tilauksesta venttiili voidaan maalata erikoisväriin. Värivaihtoehdot on esitetty värikartassa RAL K1.

## Pikavalinta

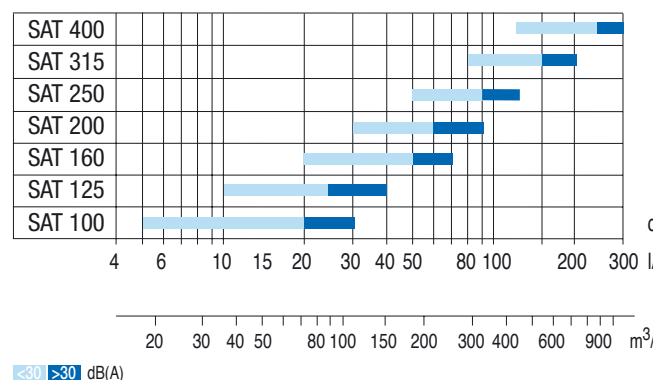

## Mitoitus

Käyrästöjä ei ole tarkoitettu säätöön.

## Ilmavirta - painehäviö - äänitaso

### SAT / SET 100

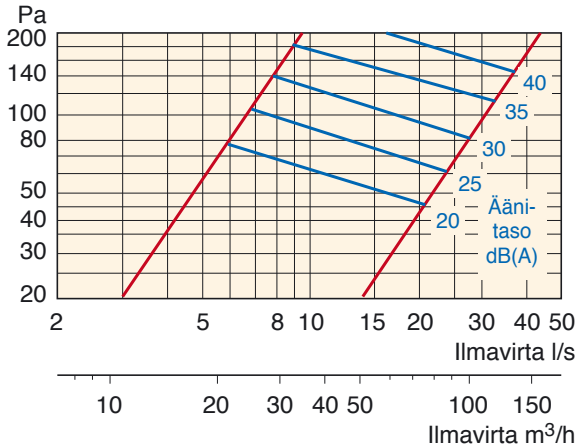

		Oktaavitehotaso							
f, Hz		63	125	250	500	1 k	2 k	4 k	8 k
K <sub>okt</sub> , dB		1	4	5	4	-3	-6	-12	-22
		Päätevaimennus							
ΔL, dB		22	17	11	5	3	3	8	5

### SAT / SET 125

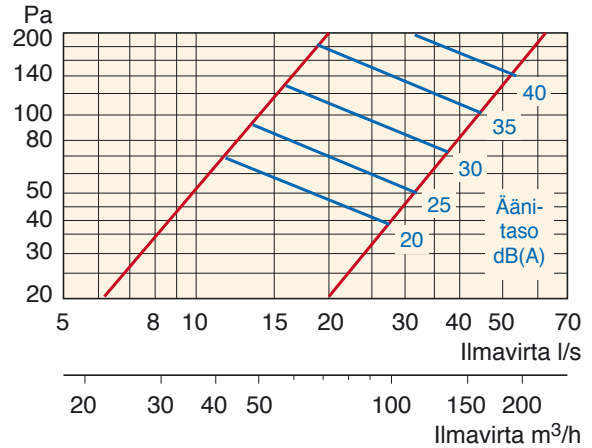

		Oktaavitehotaso							
f, Hz		63	125	250	500	1 k	2 k	4 k	8 k
K <sub>okt</sub> , dB		-8	-4	0	1	-1	-2	-10	-21
		Päätevaimennus							
ΔL, dB		20	15	9	3	1	1	5	3

### SAT / SET 160

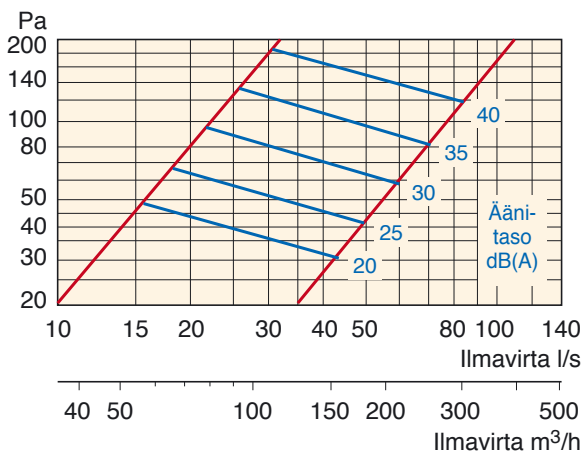

		Oktaavitehotaso							
f, Hz		63	125	250	500	1 k	2 k	4 k	8 k
K <sub>okt</sub> , dB		-1	1	4	3	-2	-3	-10	-22
		Päätevaimennus							
ΔL, dB		18	13	7	3	2	3	3	3

### SAT / SET 200

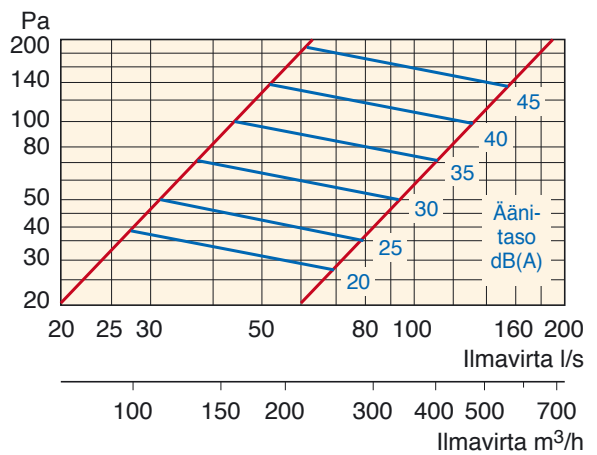

		Oktaavitehotaso							
f, Hz		63	125	250	500	1 k	2 k	4 k	8 k
K <sub>okt</sub> , dB		-3	0	3	2	-2	-3	-9	-20
		Päätevaimennus							
ΔL, dB		16	11	5	3	2	3	3	3

## Mitoitus

Käyrästä ei ole tarkoitettu säätöön.

## Ilmavirta - painehäviö - äänitaso

SAT / SET 250

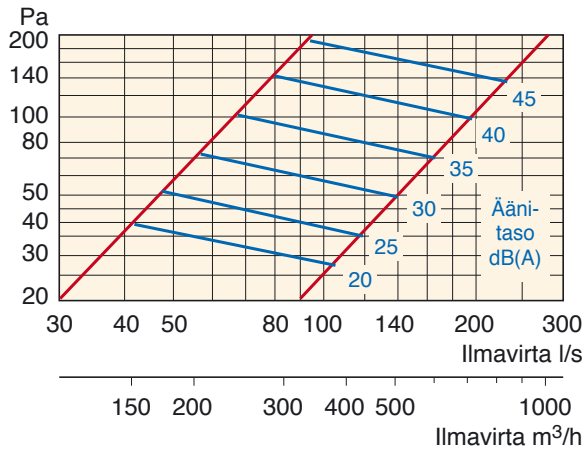

		Oktaavitehotaso							
f, Hz		63	125	250	500	1 k	2 k	4 k	8 k
K <sub>okt</sub> , dB		-3	0	3	2	-2	-3	-9	-20
		Päätevaimennus							
ΔL, dB		16	11	5	3	2	3	3	3

SAT / SET 315

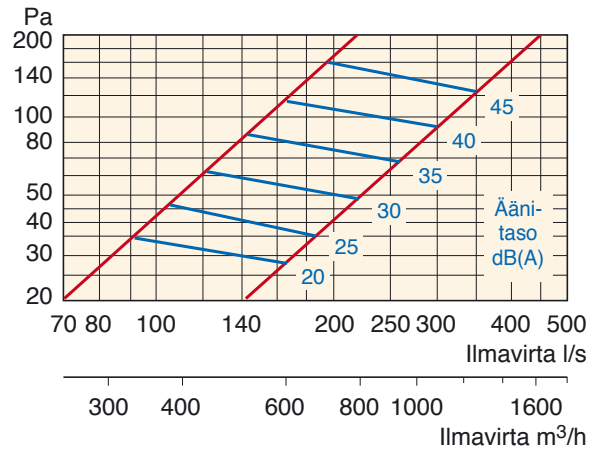

		Oktaavitehotaso							
f, Hz		63	125	250	500	1 k	2 k	4 k	8 k
K <sub>okt</sub> , dB		-1	0	1	0	0	-3	-10	-20
		Päätevaimennus							
ΔL, dB		10	8	2	1	0	2	2	3

SAT / SET 400

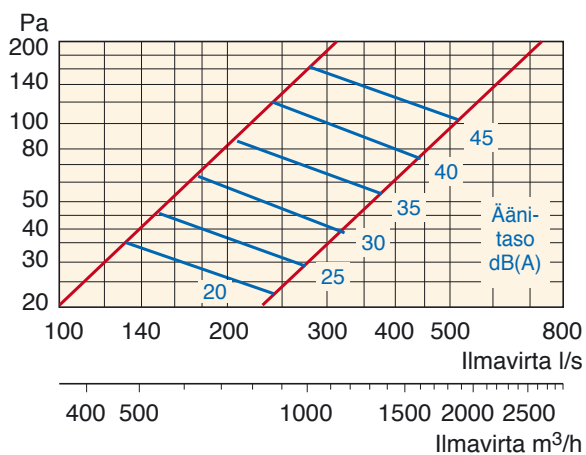

		Oktaavitehotaso							
f, Hz		63	125	250	500	1 k	2 k	4 k	8 k
K <sub>okt</sub> , dB		2	5	3	1	-1	-3	-9	-22
		Päätevaimennus							
ΔL, dB		9	6	1	2	1	2	2	3

## Säätö

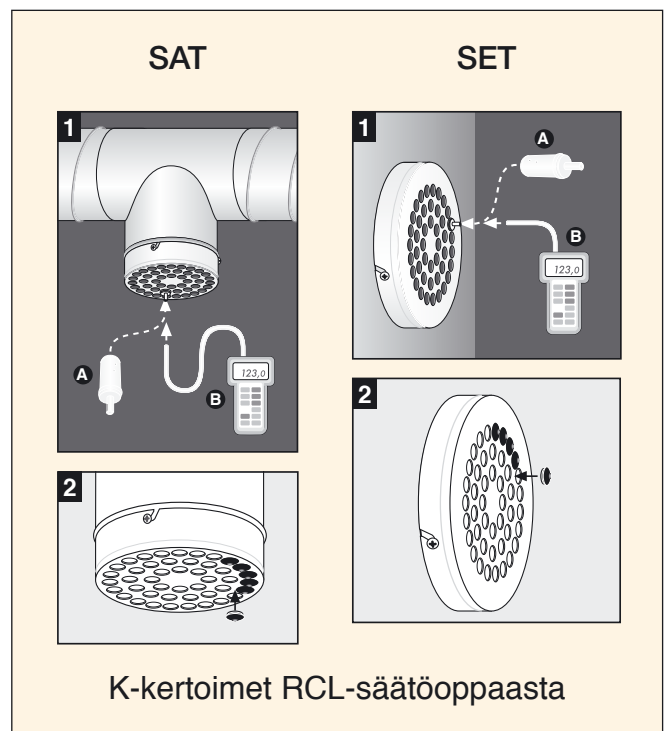

K-kertoimet RCL-säätöoppaasta

# POISTOILMAVENTTIILI SAT / SET

## Mitat ja paino

Koko	Ø d	Ø A	Ø B	E	F	Ø H	Paino, kg	
							SAT	SET
100	99	105	130	50	25	110	0,2	0,3
125	124	130	165	50	25	135	0,2	0,4
160	159	165	205	50	25	175	0,3	0,6
200	199	205	255	50	25	215	0,5	0,8
250	249	255	320	60	40	270	0,8	1,3
315	314	320	405	60	40	335	1,1	1,7
400	399	405	520	70	40	420	1,8	2,8

Koko	Suuttimien lukumäärä
100	14
125	21
160	37
200	60
250	88
315	143
400	238

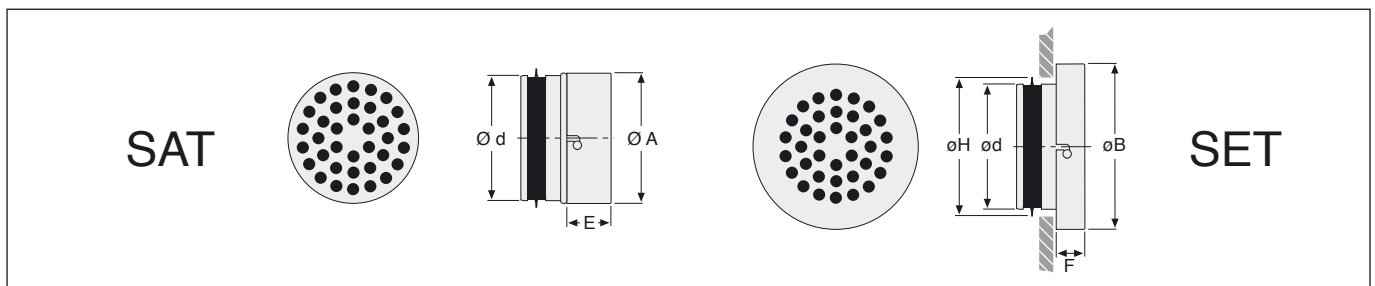

## Asennus

### SAT

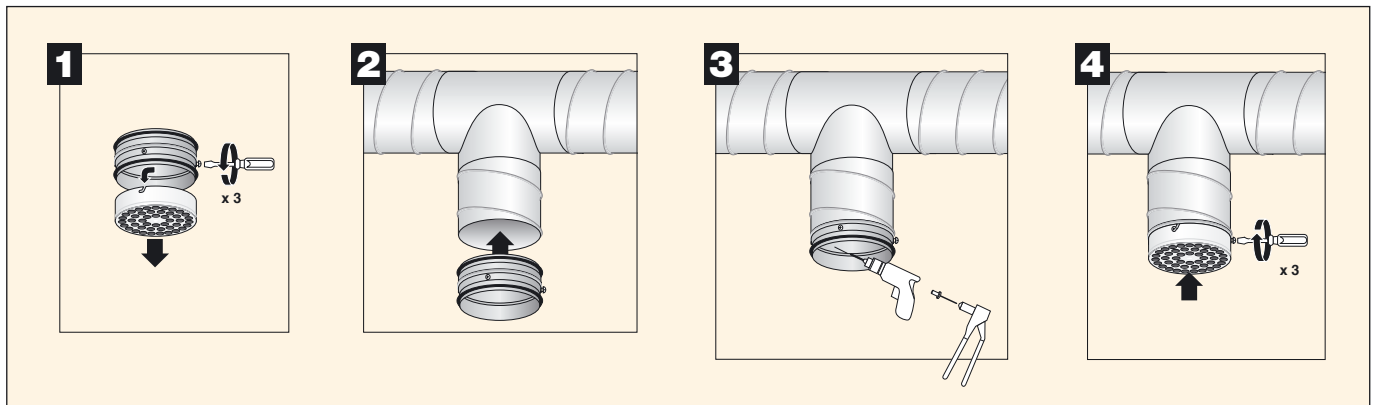

### SET

