

# Delabie kosketusvapaa saippua- ja käsidesiannostelija käyttöohje

Mallit  
512066S  
512066P  
51266W

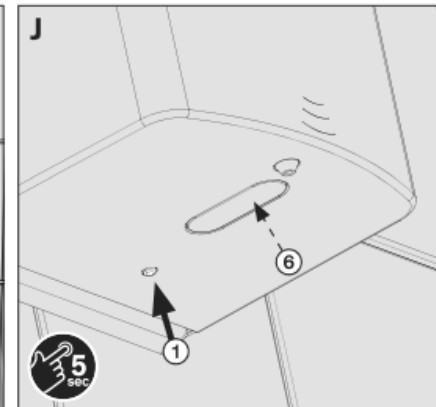

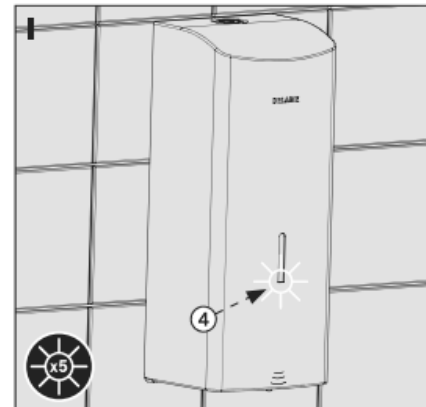

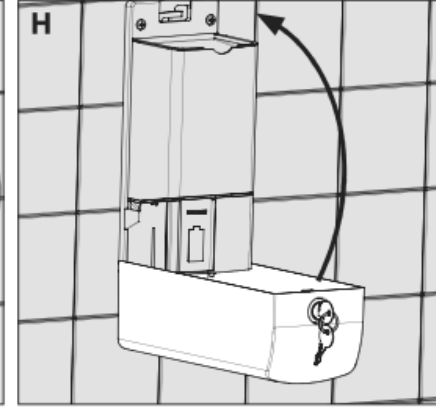
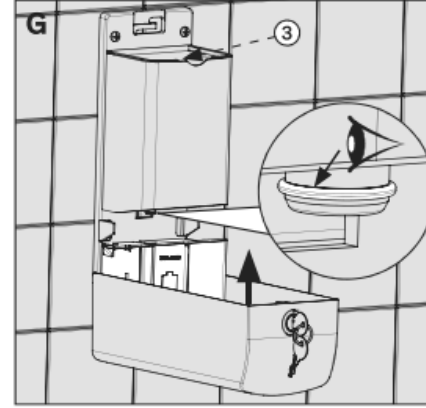
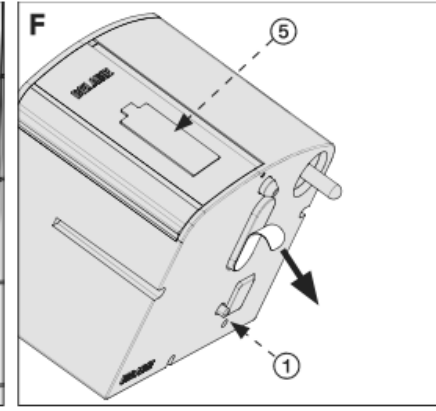
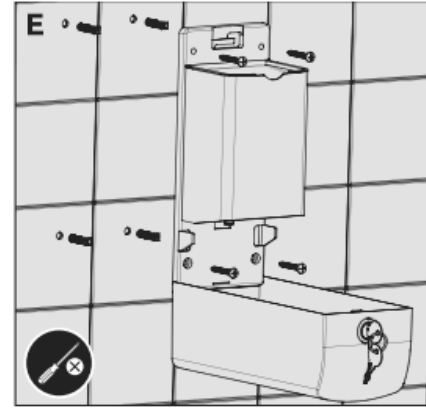
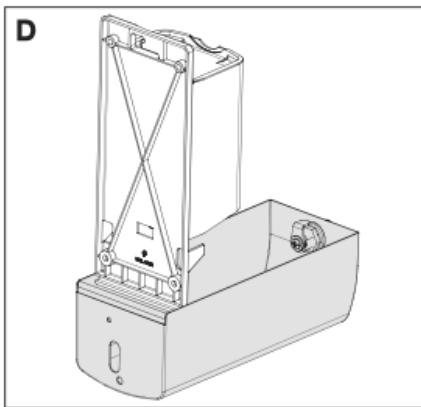
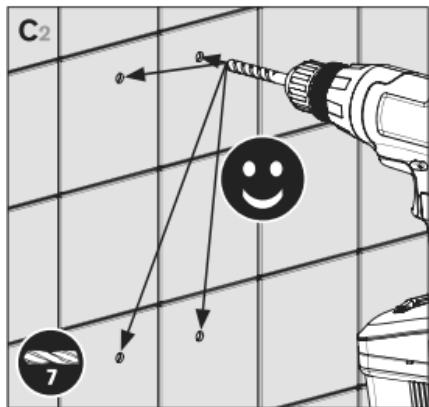
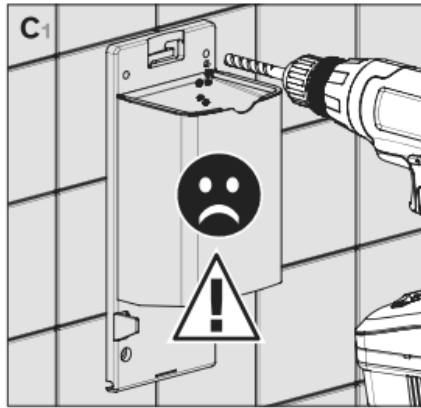
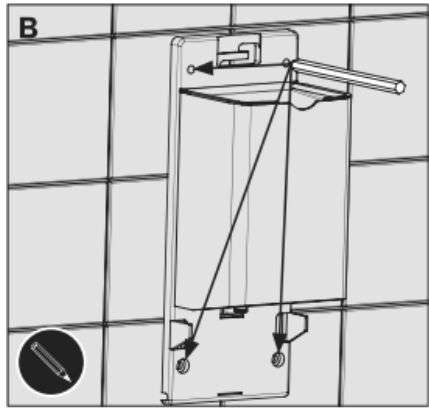
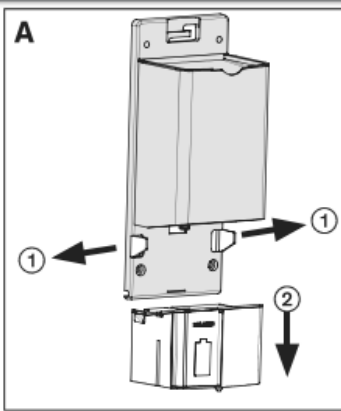
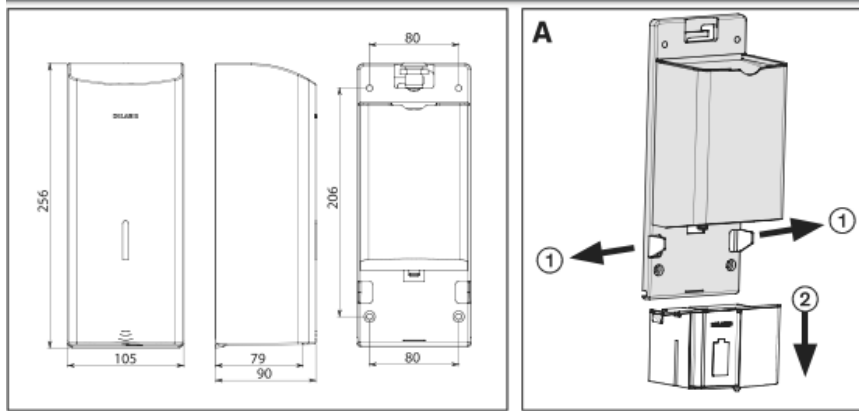
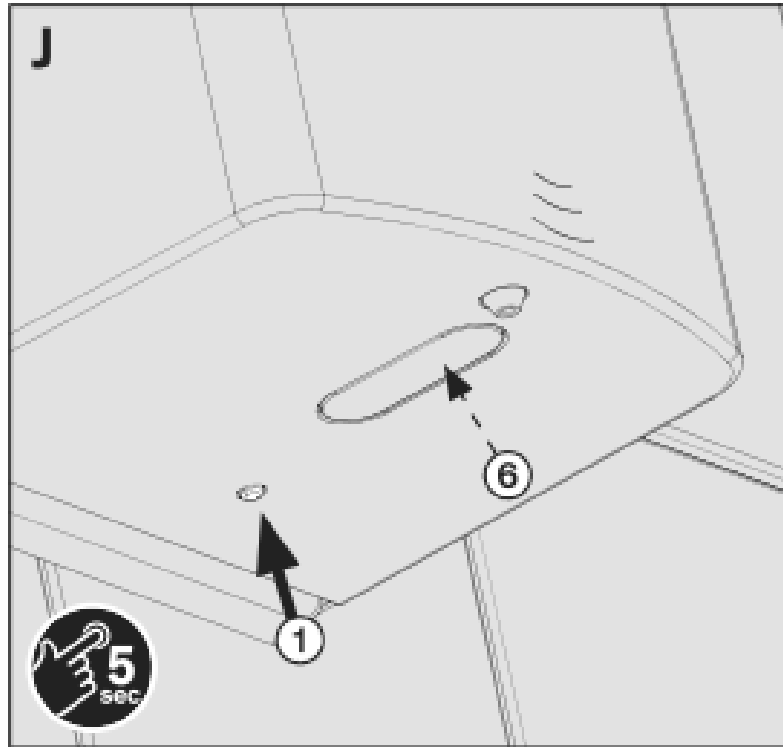

- Jos annostelija asennetaan käsiensuualtaan yläpuolelle: asenna annostelija 250 mm altaan yläpuolelle ja 350 mm yläpuolelle, jos allas on ruostumatonta terästä (RST).
- Älä asenna heijastavia kohteita sensorin kohdalle (kuva J, 6.).
- Paristot 6 AA – 1.5 V (DC9V) tulevat laitteen mukana.
- Poista suojus (kuva G, 3) ja täytä saippualla (max. viskositeetiltaan 3000 mPa.s. tai käsidesillä).
- Laita kansi takaisin paikoilleen (kuva G).

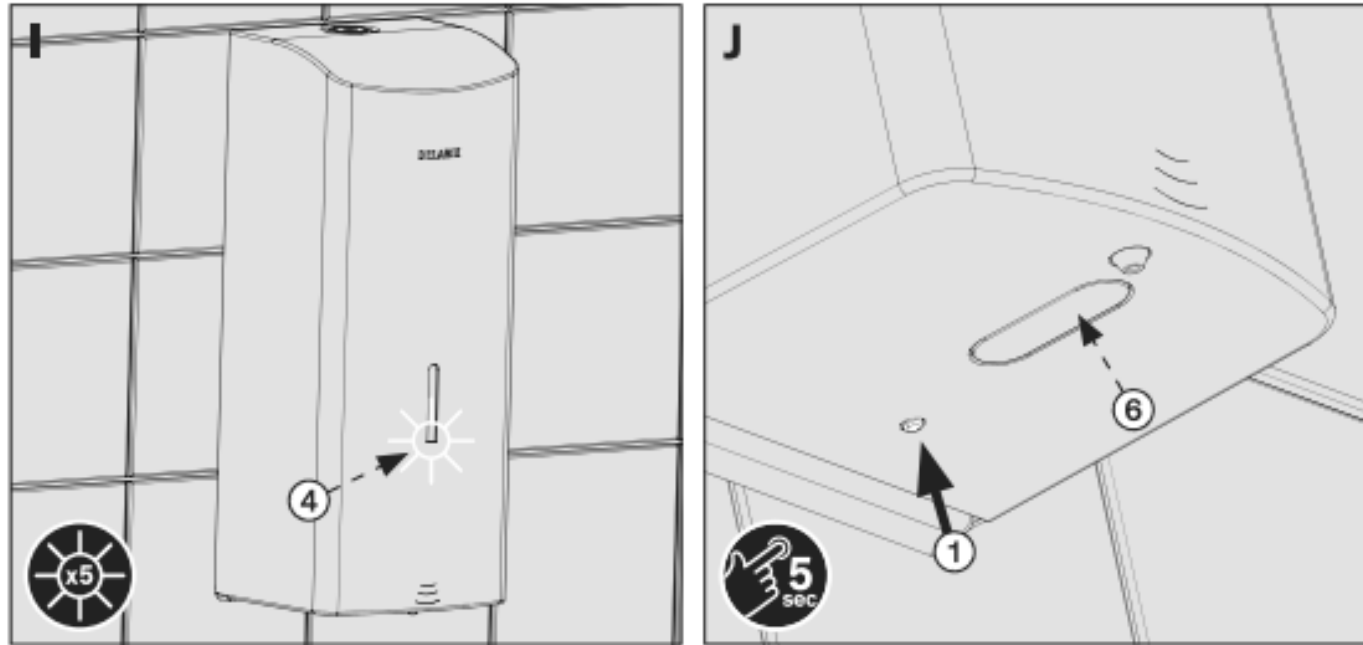

- Aktivoituu ja sulkeutuu automaattisesti, kun kädet ovat infrapunasäteen alla.
- Ennen ensimmäistä käyttöä, aktivoi laite käyttötilaan painamalla pohjassa olevaa nappia (kuva J) 5 sekunnin ajan, jonka jälkeen tarkistusikkunassa (4) oleva LED-valo välkkyä 5 kertaa.
- Jos haluat laittaa laitteen uudelleen lepotilaan, paina samaa nappia 5 kertaa ja LED-valo syttyy palamaan kolmen sekunnin ajaksi. Lepotilassa laite ylläpitää pumppua 72 h välein, jotta laite pysyy toimintakunnossa, vaikka käyttöä ei olisi pitempään aikaan.

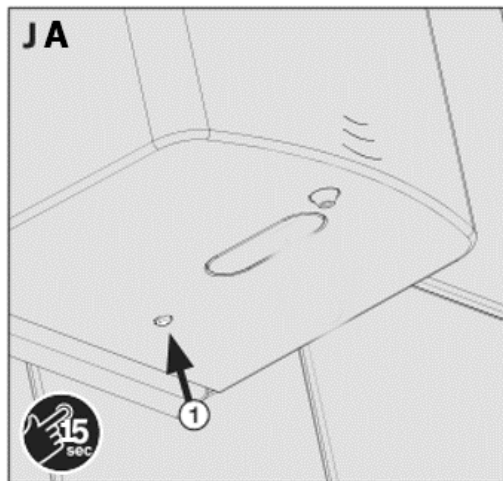

Tehdasasetuksina on valmiina infrapunon aktivointietäisyys 100 mm ja annoskoko 0,8 ml.

Muuta asetuksia (asetä annostelija muokkaustilaan)

1. Paina asetusnäppäintä vähintään 15 sekuntia (KUVA J A, 1), kunnes valo välkkyä nopeasti.
2. Vapauta nappi ja laite on valmiina asetusten vaihtoon, kunnes se aktivoidaan takaisin käyttökuuntoon.

### Muuta annostelukokoa

1. Asetä annostelija muokkaustilaan.
2. Paina asetusnäppäintä (KUVA J A, 1) kaksi kertaa, jolloin valo alkaa välkkyä hitaasti 5 sekunnin ajan. Tänä aikana laita käsi alle ja poista se, kun haluttu määrä nestettä on kädessäsi ja haluttu annostelu on määritelty. Määrittelyvaiheessa laite antaa 0,8 ml annoksina saippuan, jolloin haluttua määrää saadaan nostettua ( esim. 2 x 0,8 ml). 8-kertainen annoskoko on maksimimäärä.

### Muuta infrapunon aktivointietäisyyttä

1. Asetä annostelija muokkaustilaan.
2. Paina asetusnäppäintä vähintään 5 sekunnin ajan, kunnes valo alkaa välkkyä nopeasti. Tämän jälkeen asetuksen muuttamiselle on aikaa 2 sekuntia, jolloin asetä käsi sensorin alle haluttuun etäisyyteen (5- 15 cm välille) ennen LED- valon välkkymisen loppumista.

## ANNOSTELIJA EI OLE OLLUT KÄYTÖSSÄ PITKÄÄN AIKAAN

1. Paina asetusnäppäintä 8 kertaa peräkkäin, jolloin laite aktivoi pumpun.
2. Anna pumpun pyöriä noin 5 sekuntia ja paina uudelleen asetusnäppäintä.
3. Käytä annostelijaa muutaman kerran putkeen saippuan tai käsidesin kanssa, koska laite voi vaatia muutaman kerran ennen kuin nestettä alkaa taas tulemaan.
4. Annostelija on käyttövalmis.

## ANNOSTELIJA EI USEAN AKTIVOINNIN JÄLKEEN EDELLEENKÄÄN ANNOSTELE

Suutin voi olla tukossa. Suuttimen voi avata max. 2 mm halkaisijaltaan olevalla esineellä, kuitenkin max. 10 mm syvälle suuttimeen, jottei pumppu vaurioиду.

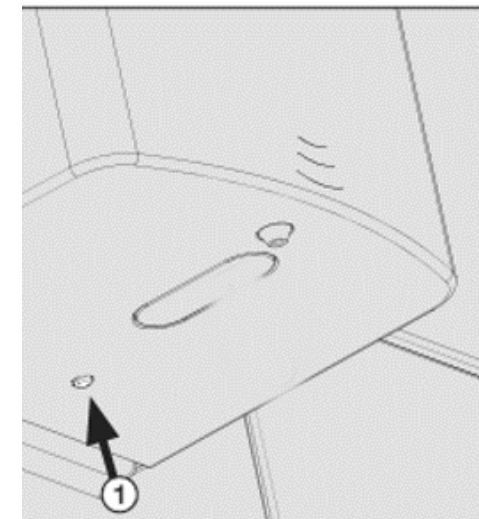
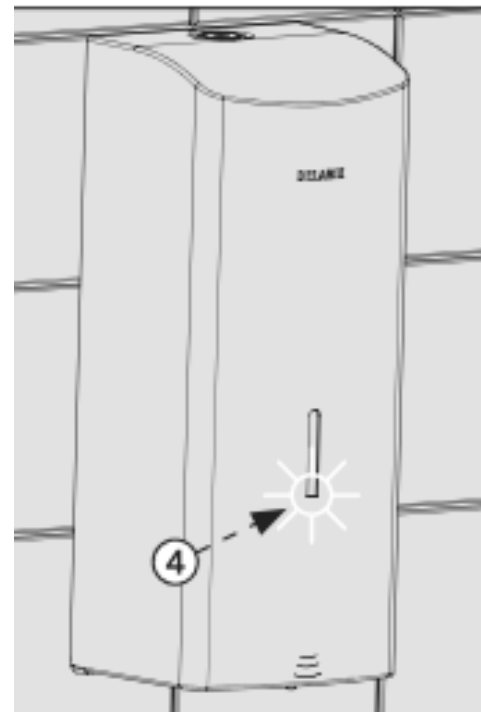

## PATTERIEN VAIHTO (LED-valo vilkkuu jatkuvasti, 4)

1. Patterit ovat loppumassa. Avaa kansi (kuva H).
2. Avaa patterikotelon kansi (F).
3. Ota patterikotelo pois suojakotelosta (5).
4. Vaihda 6 kpl AA-paristoa uusiin paristoihin.
5. Laita patterikotelo kiinni ja aseta takaisin suojakoteloon.
6. Sulje kansi ja laite on käyttövalmis.

## Patterit vaihdettu, mutta laite ei toimi

1. Avaa kansi (H).
2. Poista elektroninen ohjausyksikkö (G).
3. Vaihda tiiviste, joka toimitetaan ohjausyksikön mukana.
4. Aseta uusi ohjausyksikkö paikalleen.
5. Palauta laitteen asetukset.

Maahantuojaja:  
AQVA Finland OY  
Haukilahdenkatu 4  
00550 Helsinki  
Tel. +358 10 321 5080  
www.aqva.fi

