

# Wally - W

30 - 50 - 80 - 100 - 120 l.

**NO-FI-EN-PL-RU**

SIKKERHETSINFORMASJON  
FDV INFORMASJON  
MONTASJEANVISNING  
TDS - TECHNICAL DATA SHEET

TURVALLISUUSTIEDOT  
HALLINTA-, KÄYTTÖ- JA KUNNOSSAPITOTIEDOT  
ASENNUSOHJE  
TDS - TECHNICAL DATA SHEET

SAFETY INFORMATION  
O&M INFORMATION  
INSTALLATION MANUAL  
TDS - TECHNICAL DATA SHEET

INFORMACJE DOTYCZĄCE BEZPIECZEŃSTWA  
INFORMACJE DOTYCZĄCE EKSPLOATACJI I KONSERWACJI  
INSTRUKCJA MONTAŻU  
TDS – KARTA TECHNICZNA

ИНФОРМАЦИЯ ПО ОБЕСПЕЧЕНИЮ БЕЗОПАСНОСТИ  
ИНФОРМАЦИЯ ПО FDV / УЭТО = управление, эксплуатация и техническое обслуживание  
РУКОВОДСТВО ПО МОНТАЖУ  
TDS - ЛИСТ ТЕХНИЧЕСКИХ ДАННЫХ



**Manufactured by OSO Hotwater AS**  
Industriveien 1 – 3300 Hokksund – Norway  
Tel: +47 32 25 00 00 / Fax: +47 32 25 00 90  
E-mail: oso@oso.no / www.osohotwater.com

146046-11 - 03-2021

  
**OSO HOTWATER**

# INNHOLDSFORTEGNELSE

<b>1. Sikkerhetsinstruks</b> .....	3
1.1 Generell informasjon .....	3
1.2 Sikkerhetsinstruks for brukeren .....	4
1.3 Sikkerhetsinstruks for installatøren.....	4
<b>2. Produktbeskrivelse</b> .....	5
2.1. Produktidentifikasjon.....	5
2.2. Bruksområde.....	5
2.3 CE merking.....	5
2.4 Tekniske data .....	5
2.5. ErP data (TDS).....	5
2.6 Reservedeler .....	5
<b>3. Installasjonsinstruks</b> .....	6
3.1. Produkter omfattet av instruksen.....	6
3.2. Medfølgende i leveransen.....	6
3.3. Produktdimensjoner .....	6
3.4. Krav til installasjonssted .....	7
3.5. Rør-installasjon .....	8
3.6. El-installasjon .....	10
<b>4. Igangsettelse første gang</b> .....	12
4.1. Fylling av vann.....	12
4.2. Påsettelse av strøm.....	12
4.3. Innstilling av blandeventil.....	12
4.4. Kontrollpunkter.....	12
4.5. Tømming av vann.....	12
4.6. Overlevering til sluttbruker.....	12
<b>5. Brukerveiledning</b> .....	13
5.1. Innstillinger.....	13
5.2. Vedlikehold .....	13
<b>6. Feilsøking</b> .....	14
6.1. Feil og løsninger.....	14
<b>7. Garantibetingelser</b> .....	15
7.1. Garanti og garantiregistrering.....	15
7.2. Kundeservice.....	15
<b>8. Demontering av produktet</b> .....	15
8.1. Demontering.....	15
8.2. Returordning.....	15

# 1. SIKKERHETSINSTRUKS

## 1.1 Generell informasjon



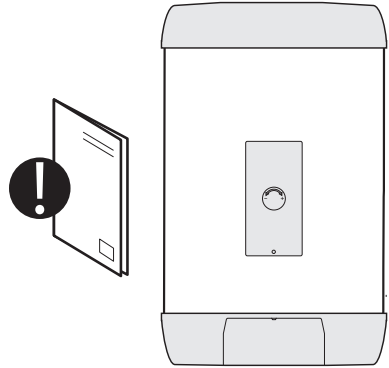



- Les følgende sikkerhetsinstruks grundig før installering, vedlikehold eller justering av varmtvannsberederen.
- Personskade eller materiell skade kan oppstå hvis produktet ikke monteres eller brukes på tiltenkt måte.
- Oppbevar denne manualen og andre relevante dokumenter slik at de er tilgjengelige for fremtidig referanse.
- Produsenten forutsetter overholdelse av sikkerhets-, drifts- og vedlikeholdsinstrukser som medfølger (sluttbruker), samt samsvar med montasjeanvisning, gjeldende standarder og forskrifter på installasjonstidspunkt (installatør).





Symboler benyttet i denne anvisningen:







	ADVARSEL	Mulighet for alvorlig personskade eller død
	FORSIKTIG	Mulighet for mindre eller moderat skade på person eller eiendom
		FORBUDT å utføre
		SKAL utføres





## 1.2 Sikkerhetsinstruks for brukeren

 ADVARSEL	
	Sikkerhetsventilens overløp skal IKKE tettes eller plugges.
	Produktet skal IKKE tildekkes foran el. lokk i front.
	Produktet skal IKKE modifiseres eller endres fra sin originale tilstand.
	Barn skal IKKE leke med produktet, og ikke oppholde seg ved produktet uten tilsyn.
	Produktet skal være fylt med vann før strøm tilkobles.
	Vedlikehold / innstillinger skal kun utføres av personer over 18 år, med tilstrekkelig kompetanse

 FORSIKTIG	
	Produktet skal ikke utsettes for frost, overtrykk, overspenning eller klorbehandling. Se garanti-bestemmelser.
	Vedlikehold / innstillinger skal ikke utføres av personer med nedsatte fysiske eller mentale evner, med mindre de har fått instruksjoner om bruk av noen ansvarlig for deres sikkerhet.

## 1.3 Sikkerhetsinstruks for installatøren

 ADVARSEL	
	Sikkerhetsventilens overløp skal IKKE tettes eller plugges.
	Evt. overløpsrør fra sikkerhetsventil SKAL være $\geq 18$ mm., uavstengbart, brutt og frostfritt med fall til sluk.
	Fast el. montasje skal benyttes ved installasjon i nye boliger eller ved endring av eksisterende el. opplegg iht. forskrift. Nettkabel med støpsel for veggkontakt kan benyttes ved utskifting av produkt uten endring av el. opplegg.
	Nettkabel skal tåle 90°C. Strekkavlaster skal monteres.
	Produktet skal være fylt med vann før strøm tilkobles.
	Gjeldende forskrifter, standarder og denne montasjeanvisning skal følges.

 FORSIKTIG	
	Produktet skal plasseres i rom med sluk, utført iht. våtromsnormen / siste TEK. Alternativt skal aut. vannstoppventil med sensor og overløp fra sikkerhetsventil til sluk monteres. Produktansvar gjelder kun hvis dette blir fulgt.
	Produktet skal monteres loddrett og i vater, på vegg egnet for totalvekt av produktet i drift. Se merkeplate.
	Produktet skal ha fri serviceavstand på 40 cm foran el. lokk / 10 cm under bunndeksel.

## 2. PRODUKTBEKRIVELSE

### 2.1 Produktidentifikasjon

Identifikasjon for ditt produkt finnes på merkeplaten festet til produktet. Merkeplaten inneholder informasjon om produktet iht. EN 12897:2016 og EN 60335-2-21, i tillegg til andre nyttige data. Se samsvarserklæring på [www.osohotwater.com](http://www.osohotwater.com) for mer informasjon.

OSO produkter er designet og produsert iht.:

- Trykkstandard EN 12897:2016
- Sikkerhetsstandard EN 60335-2-21
- Sveisestandard EN ISO 3834-2

OSO Hotwater AS er sertifisert iht.

- Kvalitet ISO 9001
- Miljø ISO 14001
- Arbeidsmiljø ISO 45001

### 2.4 Tekniske data

NRF nr.	Produktkode:	IP klasse	Kapasitet personer	Vekt kg.	Diaghøyde mm.	Frakt vol. m <sup>3</sup>	Oppv. tid timer $\Delta t$ 65°C	Varmetap W
8000461	W 30 - 2kW/1x230V	IP21	1,0	12	ø435 x 542	0,13	1,0	-
8000462	W 50 - 2kW/1x230V	IP21	1,5	16	ø435 x 705	0,17	1,6	-
8000463	W 80 - 2kW/1x230V	IP21	2,0	21	ø435 x 1025	0,24	2,8	-
8000464	W 100 - 2kW/1x230V	IP21	5,0	26	ø435 x 1245	0,25	3,3	-
8000465	W 120 - 2kW/1x230V	IP21	2,5	34	ø435 x 1485	0,31	4,0	-

### 2.5 ErP data - Technical Data Sheet

Varemerke	Modellnr.	Modellnavn	Tappeprofil	ErP Rating	Energi eff. %	AEC kWh/a	Termostat innst. °C	Volum 40°C vann
OSO Hotwater AS	8000461	Wally - W 30	S	C	34,2	539	70	52
OSO Hotwater AS	8000462	Wally - W 50	M	C	37,1	1384	70	84
OSO Hotwater AS	8000463	Wally - W 80	M	C	36,4	1411	60	113
OSO Hotwater AS	8000464	Wally - W 100	L	C	38,6	2653	60	142
OSO Hotwater AS	8000465	Wally - W 120	L	C	38,0	2694	60	187
Direktiv: 2010/30/EU Regulativ: EU 812/2013			Direktiv: 2009/125/EC			Regulativ: EU 814/2013		
Effektivitetstestet iht. standard: EN50440 : 2015								

### 2.6 Reservedeler

NRF nr.	Betegnelse	Produktbeskrivelse:	Dimensjon
801 5005	RGK 1"	Element - 2 kW/1x230V - 1-rør - Inc 825	Lengde 320 mm.
800 0207	TS2	Termostat - 59T/66T 50-75°C 1fas long stem	2-polig
801 5155	Nettkabel	Kabel m/1 x plugg 2,5# - 2+jord	Lengde 3 m.
801 5519	Koblingsledning	Internledning - 2,5#, 180°C / Saga, gaffel+gaffel	Lengde 205 mm
801 3531	FLEX 27	Flexslange bend/rett - for Kv/Vv tilførsel	1/2" x 1/2"
92094	SV-387 FLEX	Sikkerhetsventil - 9 bar, ø15mm x 1/2" - 1/2" utv. gj. overløp	ø15 mm klemring

### 2.2 Bruksområde

Wally serien er designet for å forsyne boliger med varmt forbruksvann. Produktet er beregnet for montering på vegg

### 2.3 CE merking



CE merket viser at produktet er i samsvar med de aktuelle direktivene. Se samsvarserklæring på [www.osohotwater.com](http://www.osohotwater.com) for mer informasjon.

Produktet er i samsvar med direktiver for:

- Lavspenning LVD 2014/35/EU
- Elektromagnetisk kompatibilitet EMC 2014/30/EU
- Trykkutstyr PED 2014/68/EU

Sikkerhetsventil(er) benyttet skal være CE merket og samsvare med PED 2014/68/EU.

### 3. INSTALLASJONSINSTRUKS

#### 3.1 Produkter omfattet av denne instruksen

800 0461	Wally - W 30
800 0462	Wally - W 50
800 0463	Wally - W 80
800 0464	Wally - W 100
800 0465	Wally - W 120

#### 3.2 Medfølgende i leveransen

Ref no.	Antall	Beskrivelse
1	1	Varmtvannsbereder
2	1	Montasjeanvisning (dette dokument)
3	1	Termostat med utv. temp. justering
4	1	Varmeelement
5	1	Veggbrakett
6	1	Nettkabel med plugg (fabrikkmontert)
7	1	Sikkerhetsventil 9 bar (medfølger løs)
8	2	Kv/Vv flexislange - 1/2" x 1/2" rørgjenge

#### 3.3 Produktdimensjoner

Alle mål i mm.

Produkt.	A	Ø
W 30	542	430
W 50	705	430
W 80	1025	430
W 100	1245	430
W 120	1485	430

Toleranse +/- 5 mm.

##### 3.3.1 Inntransport

Produktet skal transporteres varsomt som illustrert, med emballasje. Benytt håndtakene i esken.

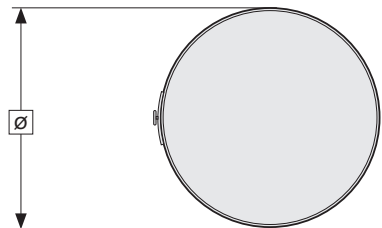
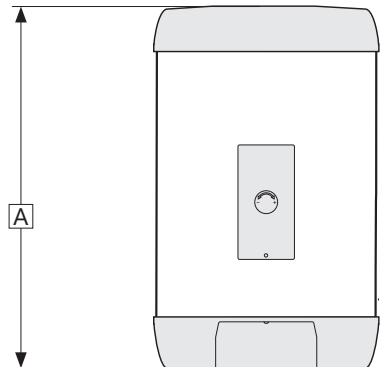
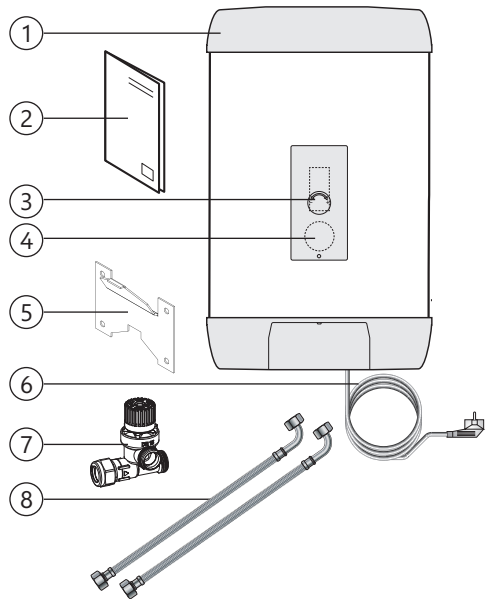
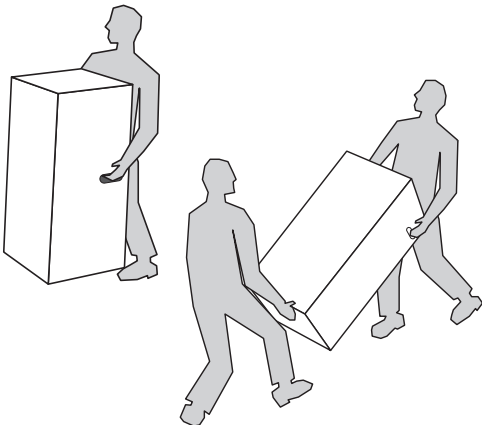

**⚠ FORSIKTIG**

Stusser, ventiler og lignende skal ikke benyttes til å løfte produktet da dette kan forårsake funksjonsfeil.

### 3.3.2 Veggbrakett

Produktet kan monteres på gulv eller vegg, og leveres med veggbrakett (7) fra fabrikk. Original veggbrakett skal benyttes ved montasje. Sjekk at gulv eller vegg vil tåle produktets fulle vekt i drift. Minste avstand fra tak til veggbrakett er 25 cm., se pkt. 3.4 og illustrasjon nedenfor.

Trevegg: Brakett må helst festes med fire skruer i veggbjelke, minimum to vertikalt over hverandre i stender/bjelke. Benytt 8 mm. franske treskruer. For andre typer vegg må det velges egnet feste-materiale for gjeldende veggkonstruksjon.

Montasje av bereder på brakett:

Produktet føres litt på skrå ned på braketten før det svinges inn mot vegg, se illustrasjon. Påse at produktet senkes helt ned på braketten og at produktets bakside er i full kontakt med både brakett og vegg.

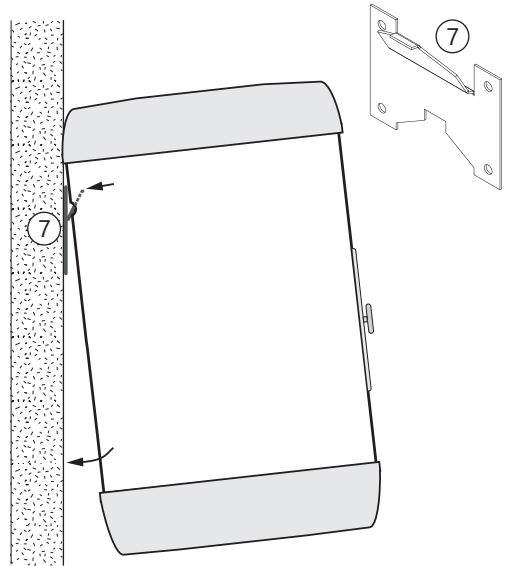

### 3.4 Krav til installasjonssted og plassering

⚠ FORSIKTIG

❗	Produktet skal plasseres i rom med sluk, utført iht. våtromsnormen / siste TEK. Alternativt skal aut. vannstoppventil med sensor og overløp fra sikkerhetsventil til sluk monteres.
❗	Produktet skal plasseres i et tørt og permanent frostfritt miljø.
❗	Produktet skal festes til veggkonstruksjon egnet for totalvekt av produktet i drift.
❗	Minste avstand fra tak til senter av øvre skruerhull på veggbrakett er 25 cm. p.g.a. plass-behov for opphengning. Se skisse nedenfor.
❗	Produktet skal ha fri serviceavstand på 40 cm foran el. lokk / 10 cm under bunndeksel ved veggmontasje.
❗	Produktet skal være enkelt tilgjengelig i boligen for service og vedlikehold.

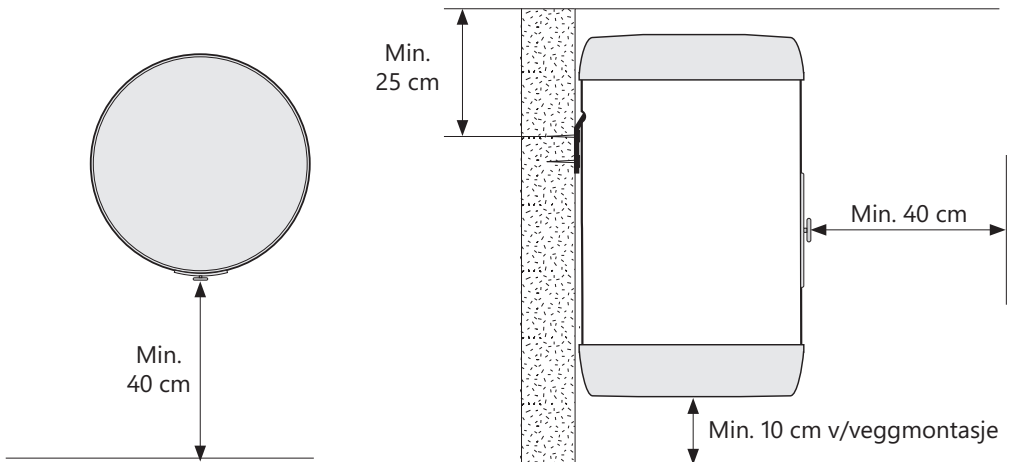

## 3.5 Rør-installasjon

Produktet er beregnet å være permanent tilkoblet hovedvanntilførsel. Ved installasjon skal godkjente rør av korrekt dimensjon benyttes. Gjeldende standarder og forskrifter skal følges.

Produkt.	KV (ansl. 1)	VV (ansl. 2)	Overløp (ansl. 3)	KV tilførsel (ansl. 4)
W 30-120	1/2" utv. rørgjenge	1/2" utv. rørgjenge	1/2" utv. rørgjenge	ø15mm klemring / 1/2" rgj.

### 3.5.1 Inngående vanntrykk

Produktets effektivitet avhenger av inngående kaldt vanntrykk. Vanntrykket bør være minimum 2 bar og maksimum 6 bar over hele døgnet. For høyt vanntrykk kan justeres ved å installere en trykkreduksjonsventil.

### 3.5.2 Montering av sikkerhetsventil

Den medfølgende sikkerhetsventilen monteres på kaldt vannstilførselen til berederen. Benytt ventilens ø15 mm. klemringskobling (4). Viktig: Ventilen har innebygget tilbakeslagsventil og MÅ monteres med vannstrømsretning til berederen, se pil på ventilen (6). Pilen skal peke mot berederens Kv-anslutning (1).

### 3.5.3 Montering av kaldt- og varmtvannslanger samt overløpsrør

A) Fjern produktets front- og bunndeksel (D) ved å trekke disse forsiktig av. Kv- og Vv-slanger (S) koples på respektive anslutninger og trekkes til med korrekt moment (se 3.5.4).

B) Vv-slange føres til boligens varmtvannsanslutning og trekkes til (se 3.5.4).

C) Kv-slange føres til sikkerhetsventilens kaldt vannanslutning (5) og trekkes til (se 3.5.4).

D) Evt. overløpsrør (7)  $\geq 18$  mm. innvendig føres til overløp på sikkerhetsventil (3);

- Kobles til 1/2" utvendig gjenge.
- Føres uavstengbart, brutt og frostfritt med fall til sluk.

Alle røranslutninger skal sjekkes for lekkasje når vann påsettes, og igjen etter ca. 3 mnd. drift. Deretter årlig. Monter deksler (D) før oppstart.

### 3.5.4 Tiltrekingsmomenter

Komponent	Tiltrekingsmoment
Slangemutter mot KV / VV ansl.	20 Nm (+/- 3)
Slangemutter mot sikkerhetsventil	20 Nm (+/- 3)

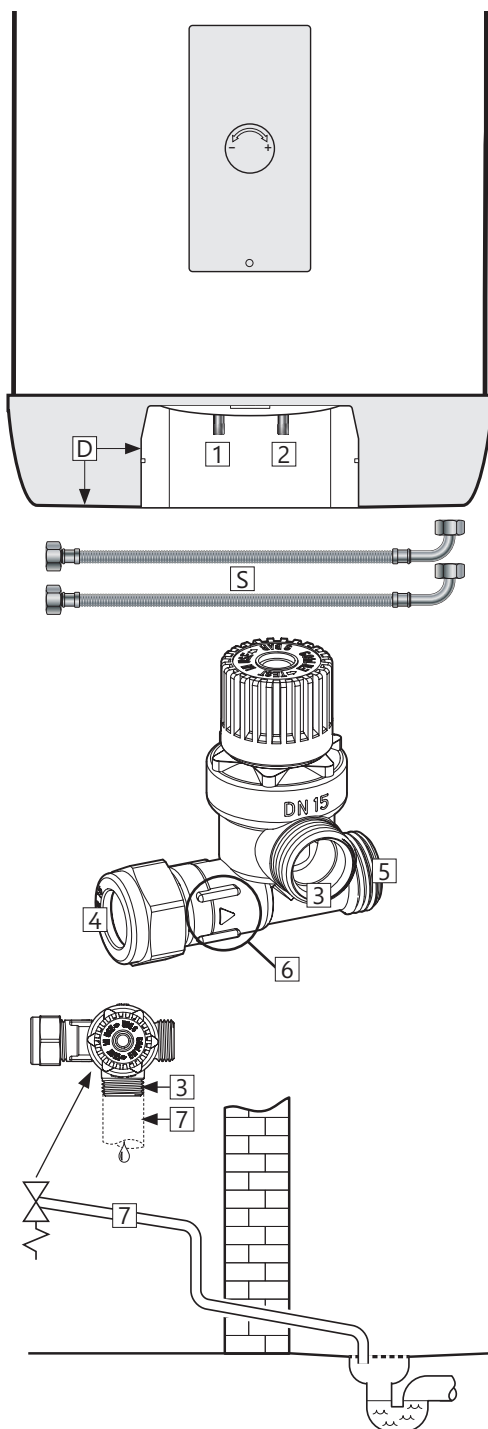



### 3.5.5 Montasjeinstruks

⚠ ADVARSEL	
❗	Produktet skal være fylt med vann før strøm tilkobles.
❗	Evt. overløpsrør fra sikkerhetsventil skal være $\geq 18$ mm. innvendig, uavstengbart, brutt og frostfritt med fall til sluk.

⚠ FORSIKTIG	
❗	Produktet skal plasseres i rom med sluk, utført iht. våtromsnormen / siste TEK. Alternativt skal aut. vannstoppventil med sensor og overløp fra sikkerhetsventil til sluk monteres.
❗	Produktet skal monteres loddrett og i vater. Produktet skal festes til veggkonstruksjon egnet for totalvekt av produktet i drift.
❗	Produktet skal ha fri serviceavstand på 40 cm foran el. lokk / 10 cm under bunndeksel ved veggmontasje.

### 3.5.6 Montasjeanbefaling

ANBEFALING	
❗	Minste avstand fra tak til veggbrakett er 25 cm. p.g.a. plassbehov for opphengning. Se skisse i pkt. 3.4.
-	Ved tett tilbakeslagsventil eller vannmåler bør reduksjonsventil og ekspansjonskar monteres (hindrer drypp fra sikkerhetsventil).
-	Dersom maksimalt vanntrykk overstiger 6 bar over døgnet, bør reduksjonsventil og ekspansjonskar monteres.
-	Ved installasjon i rom som ikke er utført iht. våtromsnormen, bør vanntett spillbakke med overløpsrør $\geq 18$ mm. innv. til sluk monteres under produktet, i tillegg til aut. vannstoppventil med sensor. Dette vil forebygge mot evt. materielle skader.

### 3.6 El-installasjon

Fast el. montasje skal benyttes ved installasjon i nye boliger eller ved endring av eksisterende el. opplegg iht. forskrift. Nettkabel med støpsel for veggkontakt kan benyttes ved utskiftning av produkt uten endring av el. opplegg. Evt. fast el-montasje skal utføres av aut. elektriker. Gjeldende standarder og forskrifter skal følges.

#### 3.6.1 Elektriske komponenter

Komponent	Merknad
Sikkerhetstermostat	85°C termoutløser
Arbeidstermostat	50-75°C stillbar
Varmeelement	1fas 230V
Nettkabel med støpsel	Varmebestandig
Internledninger	Varmebestandig

#### 3.6.2 Elektriske tilkoblinger i el-boks

##### ⚠ ADVARSEL

Kontinuerlig spenning er tilstede på tilkoblingspunktene L og N. Før elektrisk arbeid utføres skal strømtilførsel brytes og sikres mot påsetting mens arbeid pågår.

- A) Blå ledning (L) – Faseleder – er koblet til punkt «1» på sikkerhetstermostat.
- B) Brun ledning (N) – Nøytral – er koblet til punkt «3» på sikkerhetstermostat.
- C) Gul ledning med grønn stripe (⊕) – Jord – er koblet til jordingspunkt på innertanken, se illustrasjon.
- D) Internledninger fra element til termostat er koblet til hhv. punkt «4» på sikkerhetstermostat og punkt «2» på arbeidstermostat. Se illustrasjon.



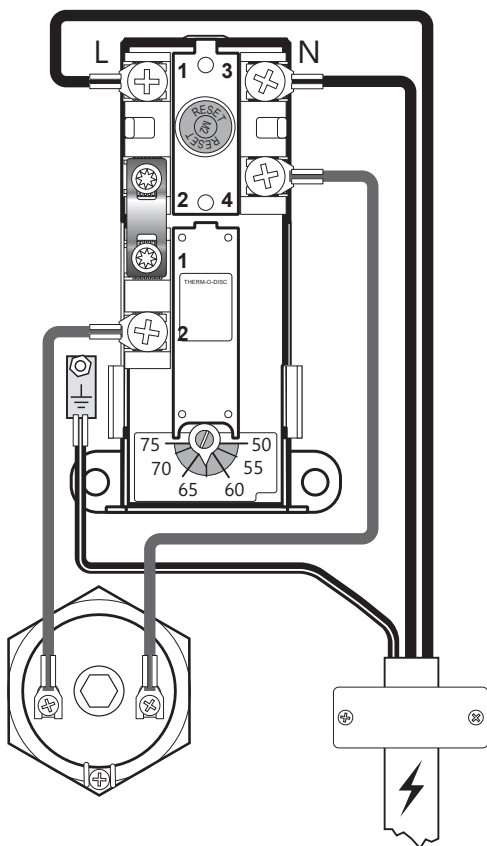

#### 3.6.3 Tiltrekkingsmomenter



Komponent	Tiltrekkingsmoment
1" varmeelement	38 Nm (+/- 5)
Termostatskruer	2 Nm (+/- 0,1)
Skruer på elementhode	2 Nm (+/- 0,1)



El-kobling, skjematisk

### 3.6.4 Montasjeinstruks

 ADVARSEL	
	Produktet skal være fylt med vann før strøm tilkobles.
	Fast el. montasje skal benyttes ved installasjon i nye boliger eller ved endring av eksisterende el. opplegg iht. forskrift. Nettkabel med støpsel for veggkontakt kan benyttes ved utskiftning av produkt uten endring av el. opplegg.
	Nettkabel skal tåle 90°C kontinuerlig. Strekkavlaster skal monteres.

 FORSIKTIG	
	Produktet skal ha fri serviceavstand på 40 cm foran el. lokk / 10 cm under bunndeksel ved veggmontasje.
	Ved evt. skade på nettkabel med støpsel, skal denne erstattes med spesialtilpasset nettkabel fra leverandøren.

### 3.6.5 Montasjeanbefaling

ANBEFALING	
-	Medfølgende nettkabel bør benyttes ved fast el. montasje ved å fjerne plugg for veggkontakt. (Varmebestandig)
-	Nettkabel til veggkontakt legges slik at den ikke utsettes for skadelig påvirkning.
-	For produkter med $\leq 2\text{kW}$ effekt, bør $\geq 10\text{A}$ sikring / $\geq 1,5\#$ ledning benyttes. For produkter med $\leq 3\text{kW}$ effekt, bør $\geq 16\text{A}$ sikring / $\geq 2,5\#$ ledning benyttes (230V).

## 4. IGANGSETTELSE FØRSTE GANG

### 4.1 Fylling av vann

Sjekk først at alle røranslutninger er korrekt utført. Gjør deretter følgende:

- A) Åpne en varmtvannskran – la denne stå åpen
- B) Åpne kaldtvannstilførsel til produktet.

Sjekk at vannet fra den åpne varmtvannskranen flommer fritt, uten avbrudd av luft.

- A) Steng varmtvannskranen.

### 4.2 Påsettelse av strøm

Når bereder er fylt med vann kan strøm påsettes.

- A) Sett plugg i dimensjonert veggkontakt eller lå på bryter/sikring.

### 4.3 Temperaturjustering av tappevann

Produktets utgående varmtvannstemperatur til tappestedene i boligen blandes automatisk. Boligen forsynes med vann som holder ca. 10°C lavere temperatur enn innstilt temperatur på termostaten. For temperaturjustering, se pkt. 5.1.1.

### 4.4 Kontrollpunkter (utføres min. årlig)

- A) Sjekk at alle rørkoblinger til/fra produktet er tette og ikke lekket.
- B) Sjekk at strømtilførsel til produktet ikke er i fare for å bli utsatt for mekanisk, termisk eller kjemisk påvirkning.
- C) Sjekk at evt. overløpsrør fra sikkerhetsventilens overløp (2) er uavstengbart og brutt, samt ligger frostfritt med fall til sluk.
- D) Sjekk at produktet henger stabilt i lodd og i vater.

### 4.5 Tømming av vann

#### ⚠ ADVARSEL

Vanntemperaturen i produktet er opptil 90°C og medfører skoldingsfare. Før tømming utføres skal en varmtvannskran åpnes på maks trykk / temperatur i min. 3 minutter.

- A) Koble fra strømtilførselen.
- B) Steng inngående kaldtvannstilførsel.
- C) Åpne en varmtvannskran maksimalt – la stå (hindrer vacuum).
- D) Vri rattet på sikkerhetsventilen (1) ca. 90 grader mot klokken til åpen posisjon. Produktet tømmes. Etter tømming stenges sik-

kerhetsventilen ved å vri rattet (1) videre mot klokken. Steng deretter alle åpne kraner.

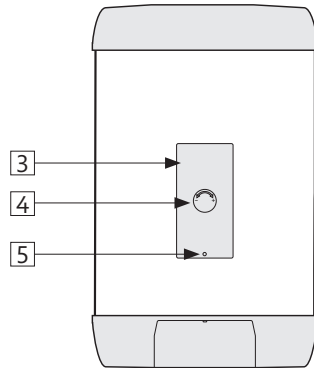
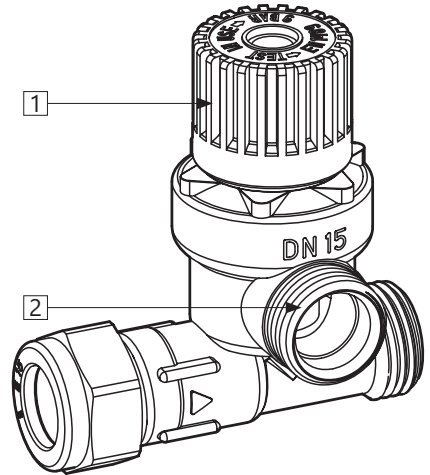

### 4.6 Overlevering til sluttbruker

#### INSTALLATØR SKAL:

Instruere sluttbruker om sikkerhetsinstruks og vedlikeholdsinstruks.

Veilede sluttbruker vedr. innstillinger og tømming av produktet.

Overlevere denne montasjeanvisningen til sluttbruker.

Skrive inn kontaktinformasjon på produktets merkeplate.

## 5. BRUKERVEILEDNING

### 5.1 Innstillinger

#### 5.1.1 Termostatinnstilling

Produktets termostat er stillbar fra 50-75°C. Termostaten bør ikke stilles lavere enn 60°C for å unngå bakterievekst. For å justere temperaturen kan rattet (4) benyttes. Rattet er koblet til termostatsens temperaturinnstilling (7):

Juster termostatsens temperaturinnstilling opp eller ned etter ønske ved å vri rattet mot pluss (+) eller minus (-). Ratt helt mot pluss gir ca. 75°C i berederen. Rattet helt mot minus gir ca. 50°C.

Endring av temperaturinnstilling på termostaten forandrer temperaturen på vannet i tanken. Økning av temperaturen i tanken vil gi større tilgjengelig varmtvannsvolum.

Produktet er konstruert med automatisk blanding av forbruksvannet, og vil forsyne boligen med varmtvann med temperatur ca. 10°C under termostatsens innstilte temperatur.

#### 5.1.2 Resetting av sikkerhetstermostat

Produktets sikkerhetstermostat slår ut ved fare for overoppheting. Denne resettes ved å bryte strømtilførsel og demontere el-lokket - trekk ut justeringsrattet (4) og løsne skruen (5) som fester el-lokket (3). Trykk så inn den røde "RESET"-knappen (6). Om termostaten slår ut gjentatte ganger, kontakt installatør.

El-lokk og justeringsratt skal monteres tilbake på plass før strøm påsettes.

### ⚠ ADVARSEL

Kontinuerlig spenning er tilstede i el.-boksen. Før elektrisk arbeid utføres skal strømtilførsel brytes og sikres mot påsetting mens arbeid pågår.

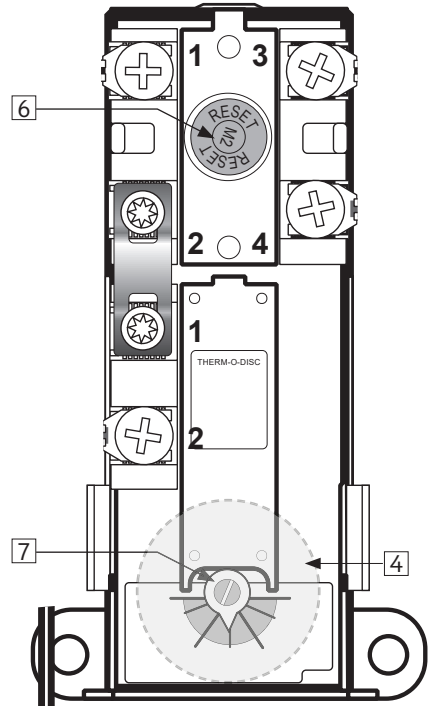

### 5.2 Vedlikehold

#### VEDLIKEHOLDSINSTRUKS

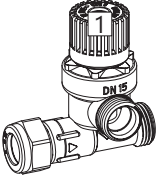
❗	Vedlikehold skal utføres av personer over 18 år, med tilstrekkelig kompetanse.	
❗	Årlig kontroll av sikkerhetsventil:	
-	Åpne ventilen 1 minutt ved å vri ratt (1) ca. 90 grader til åpen posisjon.	
-	Kontroller visuelt at vannet renner fritt til avløp.	
-	JA = OK. Steng ventilen ved å vri ratt (1) ytterligere 90 grader til lukket posisjon.	
-	NEI = IKKE OK. Bryt strømtilførsel / steng vanntilførsel. Kontakt installatør.	

## 6. FEILSØKING

### 6.1 Feil og løsninger

Hvis det oppstår problemer med produktet under drift, sjekk mulige feil og løsninger i tabellen. Dersom problemet ikke er vist i feilsøkings-

tabellen eller det er usikkerhet rundt problemet, kontakt installatør (se produktets merkeplate) eller OSO Hotwater AS - se pkt. 7.1.

FEILSØKING		
Problem	Mulig feilårsak	Mulig løsning
<b>Det renner/drypper fra sikkerhetsventilen/det er ofte vann på gulvet ved bereder om morgenen</b>	Trykkreduksjonsventil, vannmåler eller tett tilbakeslagsventil på vanninntaket.  Vanntrykket inn i boligen er for høyt.	Monter AX ekspansjonskar som tar opp ekspansjon under oppvarming og monter trykkreduksjonsventil for stabilt vanntrykk inn i boligen. Trykkreduksjonsventilen justeres inn ift. eksp.karets fortrykk. Kontakt aut. installatør.
	Sikkerhetsventilen er slitt eller det ligger partikler mellom membran og ventilsete pga. urent vann	Forsøk å spyle gjennom sikkerhetsventilen med vann. Åpne ventilen i ca. 1 minutt. Se pkt. 5.2. Hvis ventilen fremdeles renner må ventilen skiftes. Kontakt aut. installatør.
	Lekkasje ved varmeelement.	Verifiser ved å: a) bryte elektrisk tilførsel, b) skru av el-lokk, c) Visuelt sjekke om lekkasjen kommer fra varmeelement. I så fall: skift pakning / varmeelement. Kontakt aut. installatør.
<b>Ikke varmtvann</b>	Strømtilførsel er brutt.	Verifiser at sikringen er på / støpsel er pluggert inn i veggkontakt / jordfeilbryter ikke har slått ut.
	Termostat har slått ut.	Trykk inn "RESET" knapp på sikkerhetstermostat, se pkt. 5 "Brukerveiledning".
	Varmeelement er defekt.	Skift varmeelement. Kontakt aut. installatør.
	Lekkasje på varmtvannsrør	Verifiser ved å: a) stenge vanntilførselen, b) vente 2-3 timer, c) kjenne på varmtvannsslangen om den er varm. I så fall er det lekkasje på varmtvannsrør eller annen lekkasje. Kontakt aut. installatør.
<b>Ikke nok varmtvann</b>	Mye forbruk i boligen.	Juster opp temperatur på termostaten til 75°C, se pkt. 5 "Brukerveiledning".  Bytt til en større OSO varmtvannsbereider. Kontakt aut. installatør.
<b>Ikke høy nok temperatur</b>	Termostat er stilt på for lav temperatur.	Juster opp temperatur på termostaten til 75°C, se pkt. 5 "Brukerveiledning".
	Overslag i kraner fra kaldt vann til varmtvann.	Kontakt aut. installatør.
<b>Sikring/jordfeilbryter slår ut gjentatte ganger</b>	Mulig feil på berederens elektriske anlegg.	Verifiser slik: a) bryt elektrisk tilførsel, b) skru av el-lokk, c) sjekk visuelt el.-boksen for evt. problemer. Kontakt i så fall aut. elektriker for kontroll. Monter el-lokk.
<b>Lang tid før varmtvannet kommer til tappested</b>	Lange rørstrekk fra bereder til tappested.	Monter sirkulasjonsledning eller varmekabel på VV rør. Alt. monter ettervarmer ved tappested. Kontakt aut. installatør.
<b>Slag i rørene når varmtvannskran stenges</b>	Stor trykkøkning når kranen stenges hurtig.	Helt normalt. Monter AX ekspansjonskar hvis plagsomt. Kontakt aut. installatør.

## 7. GARANTIBETINGELSER

### 1. Omfang

OSO Hotwater AS (heretter kalt OSO) garanterer at Produktet i en periode på 5 år fra kjøpsdato er; i) produsert i henhold til OSO spesifikasjoner, ii) fri for material og fabrikkasjonsfeil, under forutsetning av at nedenstående betingelser er fulgt. Alle komponenter garanteres fri for material- og produksjonsfeil i 2 år. Garantien er frivillig utvidet av OSO til 10 år for den rustfrie trykktanken. Den utvidede garantien gjelder utelukkende for Produkter kjøpt av forbruker, installert for privat bruk, distribuert av OSO eller en forhandler som opprinnelig kjøpte Produktet fra OSO og som er installert av en autorisert rørlegger.

Garanti for produkter som er kjøpt av kommersielle enheter eller som har blitt installert for kommersielt bruk reguleres utelukkende av Kjøpsloven og nedenstående forutsetninger og begrensninger for garanti.

### 2. Dekning

Hvis en feil oppstår og et gyldig krav er mottatt innenfor den lovpålagte garantiperioden, skal OSO, etter eget valg og innenfor lovens rammer, enten; i) reparere feilen, eller; ii) erstatte det defekte produktet med et nytt som er identisk eller tilsvarende i funksjon, eller; iii) refundere kjøpsprisen for produktet.

Hvis en feil oppstår og et gyldig krav er mottatt etter at den lovpålagte garantiperioden er utgått, men innenfor den utvidede garantiperioden, vil OSO kostnadsfritt levere et nytt produkt som er identisk eller tilsvarende i funksjon som det defekte. OSO vil i slike tilfeller ikke dekke noen øvrige kostnader forbundet med utskiftningen.

Produkter eller komponenter som skiftes ut i forbindelse med garantikrav, går over til å bli OSO sin eiendom. Produktet eller komponenten som skiftes ut medfører ikke en forlengelse av den opprinnelige garantiperioden.

### 3. Forutsetninger

Produktet er tilpasset vannkvaliteten fra de fleste offentlige vannverk. Imidlertid kan visse vannkvaliteter (se under) ha svært negativ effekt (medføre korrosjon) for Produktets forventede levetid. Ved usikkerhet vedrørende vannkvalitet, skal det lokale vannverket kunne informere om de nødvendige dataene.

Garantien gjelder kun dersom følgende forutsetninger er fulgt:

- Produktet har blitt installert i henhold til medfølgende montasjeanvisning og alle relevante reguleringer, forskrifter, normer og krav gjeldende på installasjonstidspunktet.
- Produktet ikke har blitt modifisert, endret, utsatt for unormale påvirkninger og at ingen fabrikk-monterte eller medfølgende deler er fjernet.
- Produktet kun har vært tilkoblet offentlig vannverk, vært i

jevnlig bruk, og at vannkvaliteten er iht. følgende:

- Klorider  $< 75 \text{ mg / L}^*$
- Konduktivitet (EC) ved  $25^\circ\text{C}$   $< 230 \mu\text{S / cm}^*$

\*Ved høyere verdier skal anode monteres før vann påfylles produktet.

- Varmeelementet ikke har vært utsatt for vann med hardhet over  $5^\circ\text{dH}$  ( $90 \text{ mg / L CaCO}_3$ ).
- Enhver form for desinfisering av røranlegget har blitt utført uten å påvirke produktet. Produktet skal isoleres fra enhver form for klorinering.
- Produktet har vært i jevnlig bruk fra og med installasjonsdato. Dersom Produktet ikke skal brukes på 60 dager eller mer, må det tappes ned.
- Service og vedlikehold har blitt gjennomført av en kyndig person iht. kravene i medfølgende montasjeanvisning og alle relevante tekniske forskrifter. Enhver komponent benyttet ifm. service er en original OSO reservedel.
- Enhver garantikostnad har blitt skriftlig godkjent av OSO før den påløper.
- Kjøpskvittering og/eller kvittering for installasjonen, en vannprøve samt det defekte produktet blir gjort tilgjengelig for OSO på forespørsel.

Dersom ovenstående forutsetninger ikke etterfølges kan det resultere i at Produktet blir skadet, og påfølgende vannlekkasje.

### 4. Begrensninger

Garantien dekker ikke:

- Enhver form for feil eller kostnad som oppstår som følge av ukorrekt installasjon eller bruk, manglende vedlikehold, forsømmelse, misbruk, endring eller reparasjon utført på feil måte eller enhver feil som oppstår som følge av endring av produktet fra sin originale form.
- Noen form for følgeskader eller indirekte tap som følge av Produktfeil eller manglende leveranse fra Produktet.
- Enhver skade forårsaket av frost, overtrykk, overspenning, tørrkoking eller klorbehandling.
- Feil forbundet med stillestående vann dersom Produktet ikke har vært i bruk på  $> 60$  dager i strekk.
- Tilkoblet røropplegg eller utstyr tilkoblet Produktet.
- Transportskader. Transportøren skal gjøres oppmerksom på slike skader ved mottak.
- Kostnader som følge av at produktet ikke er enkelt tilgjengelig for service.

Denne garantien begrenser ikke Kjøpers lovbestemte rettigheter på noen måte.

A) Installatøren som leverte produktet.

B) OSO Hotwater AS: Tlf. 32 25 00 00

oso@oso.no / www.oso.no

### 7.1 Kundeservice

Ved problemer som ikke er løsbare etter gjennomgang av feilsøkingsguiden i denne montasjeanvisningen (pkt. 6.1), kontakt enten:

## 8. DEMONTERING AV PRODUKTET

### 8.1 Demontering

- A) Koble fra varmekilde.
- B) Steng inngående kaldtvannstilførsel.
- C) Tøm produktet for vann – se punkt. 4.4.
- D) Koble fra alle røranlutninger.
- E) Produktet kan nå fjernes.

### 8.2 Returordning

Dette produktet er resirkulerbart, og bør leveres på miljøgjennvinningsstasjon. Dersom produk-

tet erstattes av et nytt kan installatør ta med seg gammel bereder til gjenvinning.

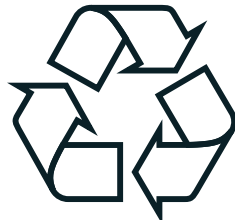



**OSO Hotwater AS**

Industriveien 1  
3300 Hokksund - Norway  
Tel: +47 32 25 00 00  
oso@oso.no  
www.osohotwater.com



# Wally - W

30 - 50 - 80 - 100 - 120 litraa

FI



TURVALLISUUSTIEDOT  
HALLINTA-, KÄYTTÖ- JA KUNNOSSAPITOTIEDOT  
ASENNUSOHJE  
TDS - TECHNICAL DATA SHEET

**Valmistaja OSO Hotwater AS**  
Industriveien 1 - NO-3300 Hokksund - Norja  
Puh: + 47 32 25 00 00/Fax: + 47 32 25 00 90  
Sähköposti: oso@oso.no / www.osohotwater.com  
146046-11 - 03-2021

  
**OSO HOTWATER**

# SISÄLLYSLUETTELO

<b>1. Turvallisuusohjeet</b> .....	3
1.1 Yleiset tiedot.....	3
1.2 Turvallisuusohjeet käyttäjälle.....	4
1.3 Turvallisuusohjeet asentajalle.....	4
<b>2. Tuotekuvaus</b> .....	5
2.1 Tuotteen tunnistaminen .....	5
2.2 Käyttökohteet .....	5
2.3 CE-merkintä .....	5
2.4 Tekniset tiedot.....	5
2.5 ErP-tiedot (TDS).....	5
2.6 Varaosat.....	5
<b>3. Asennusohjeet</b> .....	6
3.1 Ohjeen piiriin kuuluvat tuotteet.....	6
3.2 Toimitussisältö.....	6
3.3 Tuotteen mitat.....	6
3.4 Asennuspaikan vaatimukset .....	7
3.5 Putkiasennus .....	8
3.6 Sähköasennus.....	10
<b>4. Ensikäynnistys</b> .....	12
4.1 Veden täyttäminen .....	12
4.2 Virran kytkeminen .....	12
4.3 Sekoitusventtiilin säätäminen .....	12
4.4 Tarkistuspisteet .....	12
4.5 Veden tyhjentäminen .....	12
4.6 Luovuttaminen loppukäyttäjälle.....	12
<b>5. Käyttöohje</b> .....	13
5.1 Asetukset.....	13
5.2 Kunnossapito .....	13
<b>6. Vianmääritys</b> .....	14
6.1 Viat ja ratkaisut.....	14
<b>7. Takuehdot</b> .....	15
7.1 Takuu ja takuun rekisteröinti .....	15
7.2 Asiakaspalvelu .....	15
<b>8. Tuotteen purkaminen</b> .....	15
8.1 Purkaminen.....	15
8.2 Kierrättäminen.....	15



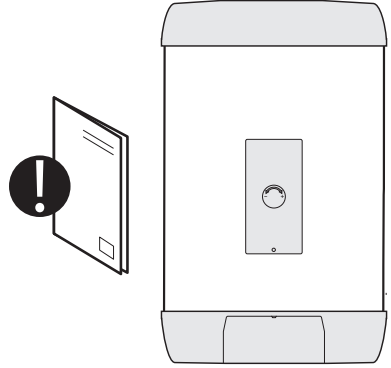

# 1. TURVALLISUUSOHJEET

## 1.1 Yleiset tiedot







- Lue seuraavat turvallisuusohjeet huolellisesti ennen lämminvesivaraajan asentamista, huoltoa tai säätämistä.
- Jos tuotetta ei asenneta tai käytetä aiotuun tarkoitukseen, seurauksena voi olla henkilövammoja tai aineellisia vahinkoja.
- Säilytä tämä käyttöohje ja muut asiaankuuluvat asiakirjat niin, että ne ovat käytettävissä tulevaa käyttöä varten.
- Valmistaja edellyttää toimitettujen turvallisuus-, käyttö- ja huolto-ohjeiden (loppukäyttäjä) sekä asennusohjeiden, sovellettävien standardien ja asennusta kokevien määräysten noudattamista (asentaja).





Tässä ohjeessa käytetyt symbolit:







 VAROITUS	Vakavan henkilövahingon tai kuoleman vaara
 VARO	Lievän tai kohtuullisen henkilö- tai omaisuusvahingon vaara
	KIELLETTY tekemästä
	ON tehtävä





## 1.2 Turvallisuusohjeet käyttäjälle

 VAROITUS	
	Varoventtiilin ylivuotoputkea EI saa tukkia tai tulpata.
	Tuotetta EI saa peittää sen etupuolella olevan sähkökeskuksen kannen edestä.
	Tuotetta EI saa modifioida tai muuttaa alkuperäisestä tilasta.
	Lapset EIVÄT saa leikkiä tuotteella, eikä heitä saa jättää tuotteen lähelle ilman valvontaa.
	Tuote on täytettävä vedellä ennen virran kytkemistä.
	Huolto-/asennustöitä saavat tehdä vain yli 18-vuotiaat henkilöt, joilla on riittävä asiantuntemus.

 VARO	
	Tuotetta ei saa altistaa pakkaselle, ylipaineelle, ylijännitteelle tai kloorikäsittelylle. Katso takuumääräykset.
	Huoltotöitä / asetuksia eivät saa tehdä henkilöt, joiden fyysiset tai henkiset kyvyt ovat alentuneet, elleivät he ole saaneet ohjeita henkilöltä, joka vastaa heidän turvallisuudestaan.

## 1.3 Turvallisuusohjeet asentajalle

 VAROITUS	
	Varoventtiilin ylivuotoputkea EI saa tukkia tai tulpata.
	Varoventtiilistä mahdollisesti tulevan ylivuotoputken ON oltava $\geq 18$ mm, esteetön, yhtenäisen, jäätymissuojattu ja kaadolla kohti lattiakaivoa.
	Kiinteää sähköasennusta tulisi käyttää asennuksessa uuteen huoneistoon tai muutettaessa nykyinen asennus voimassa olevien asetusten mukaiseksi. Pistotulpalla varustettua virtajohdtoa voidaan käyttää tuotetta vaihdettaessa, kun sähköasennukseen ei tehdä muutoksia.
	Virtajohdon on kestettävä 90 °C lämpötiloja. Vedonpoistaja on asennettava.
	Tuote on täytettävä vedellä ennen virran kytkemistä.
	Voimassa olevia määräyksiä, standardeja ja tätä asennusohjetta on noudatettava.

 VARO	
	Tuote on sijoitettava huoneeseen, jossa on lattiakaivo ja joka on rakennettu voimassa olevien paikallisten määräysten mukaisesti. Vaihtoehtoisesti asennetaan anturilla varustettu sulkuventtiili ja ylivuotoputki varoventtiilistä lattiakaivoon. Tuotevastuu on voimassa vain, jos tätä ohjetta on noudatettu.
	Tuote on asennettava pystyasentoon ja suoraan seinälle, joka kestää käytössä olevan tuotteen painon. Katso arvokilpi.
	Tuotteelle on oltava huoltotilaa 40 cm sähkökeskuksen kannen edessä / 10 cm pohjakannen alapuolella.

## 2. TUOTEKUVAUS

### 2.1 Tuotteen tunnistaminen

Tuotteesi tunnistetaan tuotteeseen kiinnitettyssä arvokilpissä. Arvokilpi sisältää tietoja tuotteesta standardien EN 12897:2016 ja EN 60335-2-21 mukaisesti sekä muita hyödyllisiä tietoja. Katso lisätietoja vaatimustenmukaisuusvakuutuksesta osoitteessa [www.osohotwater.com](http://www.osohotwater.com).

OSO-tuotteet on suunniteltu ja valmistettu seuraavien standardien ja direktiivien mukaisesti:

- Painesäiliöstandardi EN 12897:2016
- Turvallisuusstandardi EN 60335-2-21
- Hitsausstandardi EN ISO 3834-2

OSO Hotwater AS on sertifioitu seuraavasti:

- Laatu ISO 9001
- Ympäristö ISO 14001
- Työympäristö ISO 45001

### 2.2 Käyttökohteet

Wally-sarja on suunniteltu tuottamaan koteihin lämmintä käyttövedettä. Tuote on tarkoitettu asennettavaksi seinälle

### 2.3 CE-merkintä



CE-merkintä osoittaa, että tuote on asianmukaisten direktiivien mukainen. Katso lisätietoja vaatimustenmukaisuusvakuutuksesta osoitteessa [www.osohotwater.com](http://www.osohotwater.com).

Tuote on seuraavien direktiivien mukainen:

- Pienjännite LVD 2014/35/EU
- Sähkömagneettinen yhteensopivuus EMC 2014/30/EU
- Painelaite PED 2014/68/EU

Varoventtiili(en) on oltava CE-merkitty(jä) ja täytetty painelaitedirektiivin 2014/68/EU vaatimukset.

### 2.4 Tekniset tiedot

NRF-nro	Tuotekoodi:	IP-luokka	Kapasiteetti henkilöä	Paino kg	Halk. x kork. mm	Toimintustilavuus m <sup>3</sup>	Lämm.aika ajastin $\Delta t$ 65°C	Lämpöhäviö W
8000461	W 30 - 2kW/1x230V	IP21	1,0	12	ø435 x 542	0,13	1,0	-
8000462	W 50 - 2kW/1x230V	IP21	1,5	16	ø435 x 705	0,17	1,6	-
8000463	W 80 - 2kW/1x230V	IP21	2,0	21	ø435 x 1025	0,24	2,8	-
8000464	W 100 - 2kW/1x230V	IP21	5,0	26	ø435 x 1245	0,25	3,3	-
8000465	W 120 - 2kW/1x230V	IP21	2,5	34	ø435 x 1485	0,31	4,0	-

### 2.5 ErP-tiedot - Tekninen tuoteseloste

Tuotemerkki	Mallinro	Mallinimitys	Vedenotto-profiili	ErP-luokka	Energiatuhokkuus %	AEC kWh/a	Termostaattiasetus °C	Tilavuus 40°C vettä
OSO Hotwater AS	8000461	Wally - W 30	S	C	34,2	539	70	52
OSO Hotwater AS	8000462	Wally - W 50	M	C	37,1	1384	70	84
OSO Hotwater AS	8000463	Wally - W 80	M	C	36,4	1411	60	113
OSO Hotwater AS	8000464	Wally - W 100	L	C	38,6	2653	60	142
OSO Hotwater AS	8000465	Wally - W 120	L	C	38,0	2694	60	187

Direktiivit: 2010/30/EU Säädos: EU 812/2013

Direktiivi: 2009/125/EY Säädos: EU 814/2013

Hyötysuhdetestissä käytetty standardi: EN50440 : 2015

### 2.6 Varaosat

NRF-nro	Nimitys	Tuotekuvaus:	Koko
801 5005	RGK 1"	Elementti - 2 kW/1x230V - 1 putki - Inc 825	Pituus 320 mm.
800 0207	TS2	Termostaatti - 59T/66T 50-75°C 1-vaihe pitkä kara	2-napainen
801 5155	Virtajohto	Kaapeli m/1 x pistoke 2,5# - 2+maa	Pituus 3 m
801 5519	Liitäntäkaapeli	Sisäinen johdin - 2,5# ,180°C / Saga, haarukka+haarukka	Pituus 205 mm
801 3531	FLEX 27	Joustoletku mutka/suora - KV/LV-syötölle	1/2" x 1/2"
92094	SV-387 FLEX	Varoventtiili - 9 bar, ø15mm x 1/2" - 1/2" ulkokierre ylivuoto	ø15 mm puristusrennas

## 3. ASENNUSOHJE

### 3.1 Tämä ohje koskee tuotteita

800 0461	Wally - W 30
800 0462	Wally - W 50
800 0463	Wally - W 80
800 0464	Wally - W 100
800 0465	Wally - W 120

### 3.2 Toimitussisältö

Viitenro	Määrä	Kuvaus
1	1	Lämmivesivaraaja
2	1	Asennusohje (tämä asiakirja)
3	1	Termostaatti ulk. lämpötilasäädöllä
4	1	Lämmityselementti
5	1	Seinäkannake
6	1	Virtajohto ja pistoke (tehtaalla asennettu)
7	1	Varoventtiili 9 baaria (toimitetaan irrallisena)
8	2	KV/LV-joustoletku - 1/2" x 1/2" putkikierte

### 3.3 Tuotteen mitat

Kaikki mitat mm.

Tuote	A	∅
W 30	542	430
W 50	705	430
W 80	1025	430
W 100	1245	430
W 120	1485	430

Toleranssi +/- 5 mm.

#### 3.3.1 Sisäänvientä

Tuote on kuljetettava sisälle kuvan mukaisesti varoen pakkauksessaan. Käytä laatikossa olevia kahvoja.

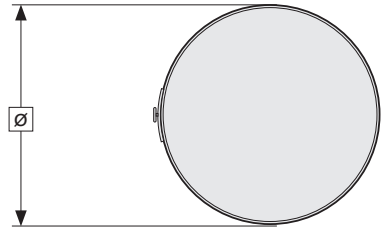
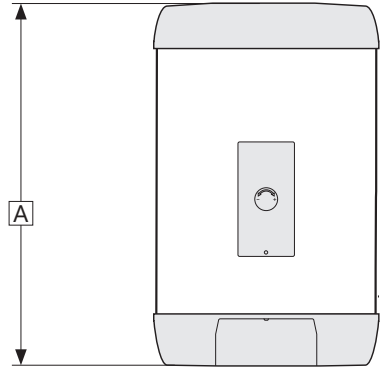
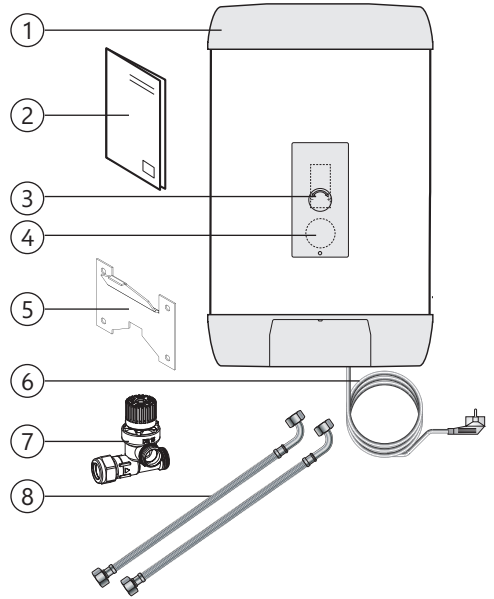
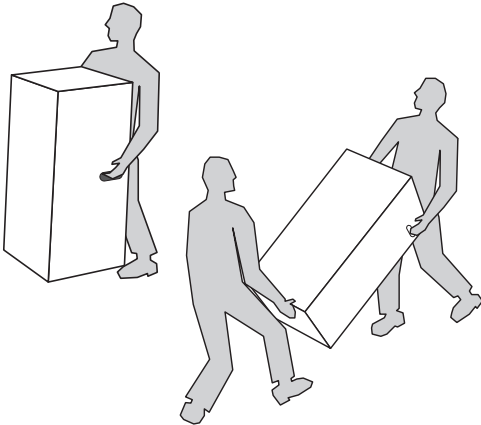

**VARO**

Suuttimia, venttiilejä tai vastaavia ei saa käyttää tuotteen nostamiseen, koska se voi aiheuttaa toimintahäiriöitä.

### 3.3.2 Seinäkannake

Tuote voidaan asentaa lattialle tai seinälle ja sen mukana toimitetaan tehtaalta seinäkannake (7). Asennuksessa on käytettävä alkuperäistä seinäkannaketta. Tarkista, että lattia tai seinä kestää käytössä olevan tuotteen koko painon. Vähimmäisetäisyys katosta seinäkannakkeeseen on 25 cm, katso kohta 3.4 ja kuva alla.

Puuseinä: Kannake tulisi kiinnittää neljällä ruuvilla seinäpalkkiin, vähintään kaksi ruuvia pystysuorassa päällekkäin pylväissä/palkeissa. Käytä 8 mm:n ranskalaisia puuruuveja. Muuntyyppiselle seinälle on valittava sopiva kiinnitysmateriaali seinärakenteen mukaan.

Varaajan asennus kannakkeeseen:

Tuote vietään hieman kallistettuna kannakkeeseen, ennen kuin se käännetään seinää vasten, katso kuva. Varmista, että tuote laskeutuu täysin kannakkeeseen ja että tuotteen takasivu koskettaa koko pituudeltaan sekä kannakkeeseen että seinään.

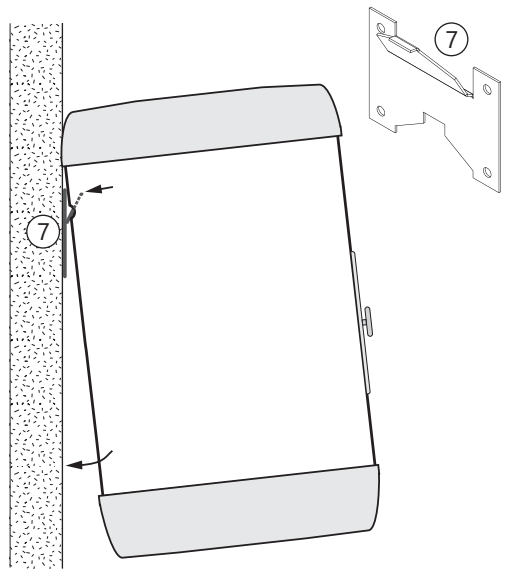

### 3.4 Asennuspaikan ja sijoituksen vaatimukset

⚠ VARO

❗	Tuote on sijoitettava huoneeseen, jossa on lattiakaivo ja joka on rakennettu voimassa olevien paikallisten määräysten mukaisesti. Vaihtoehtoisesti asennetaan anturilla varustettu sulkuventtiili ja ylivuotoputki varoventtiilistä lattiakaivoon.
❗	Tuote on sijoitettava kuivaan ympäristöön, joka on pysyvästi suojattu jäätymiseltä.
❗	Tuote on kiinnitettävä seinärakenteeseen, joka kestää käytössä olevan tuotteen painon.
❗	Pienin etäisyys katosta seinäkannakkeen ylimmän ruuvinreiän keskelle on 25 cm ripustuksen tilantarpeen vuoksi. Katso alla oleva piirros.
❗	Seinäasennuksessa tuotteelle on oltava huoltotilaa 40 cm sähkökeskuksen kannen edessä / 10 cm pohjakannen alapuolella.
❗	Tuotteeseen on oltava helppo pääsy huoltoja ja kunnossapitoa varten.

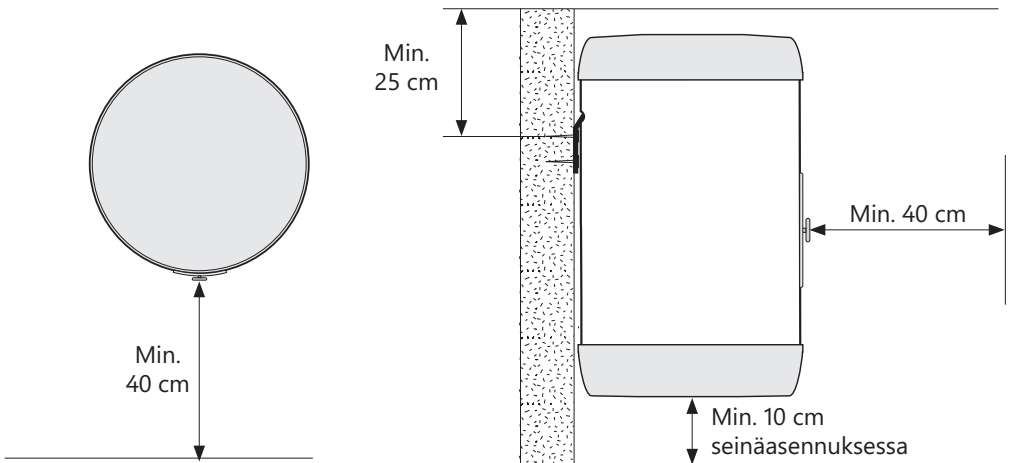

### 3.5 Putkiasennus

Tuote on tarkoitettu liitettäväksi pysyvästi vesijoh-  
toverkkoon. Asennuksessa on käytettävä hyväk-  
syttyjä ja oikeankokoisia putkia. Voimassa olevia  
standardeja ja määräyksiä on noudatettava.

Tuote	KV (liit. 1)	LV (liit. 2)	Ylivuoto- putki (liit. 3)	KV-syöttö (liit. 4)
W 30-120	1/2" ulk. putkikierte	1/2" ulk. putkikierte	1/2" ulk. putkikierte	Ø15 mm pu- ristusrenkas / 1/2" putkikierte

#### 3.5.1 Tuloveden paine

Tuotteen tehokkuus riippuu sisääntulevan kylmän  
veden paineesta. Vedenpaineen on oltava vähin-  
tään 2 baria ja enintään 6 baria ympäri vuorokau-  
den. Liian korkea vedenpainetta voidaan säätää  
asentamalla paineenalennusventtiili.

#### 3.5.2 Varoventtiilin asennus

Toimitettu varoventtiili asennetaan varaajan kyl-  
mävesisyöttöön. Käytä venttiilin Ø15 mm:n puris-  
tusliitintä (4). Tärkeää: Venttiilissä on sisäänraken-  
nettu takaiskuventtiili, joka ON asennettava veden  
virtaussuunnassa varaajaan, katso venttiilin nuoli  
(6). Nuolen tulee osoittaa varaajan KV-liitäntään  
(1).

#### 3.5.3 Kylmä- ja lämminvesiletkujen ja ylivuotopu- ten asennus

A) Irrota tuotteen etu- ja pohjakansi (D) vetämällä  
ne varovasti irti. KV- ja LV-letkut (S) kytketään lii-  
tääntöihinsä ja kiristetään oikeaan kiristysmoment-  
tiin (ks. 3.5.4).

B) LV-letku vedetään huoneiston lämminvesilii-  
tääntään ja kiristetään (katso 3.5.4).

B) KV-letku vedetään varoventtiilin kylmävesilii-  
tääntään ja kiristetään (katso 3.5.4).

D) Mahdollinen ylivuotoputki (7) ≥ , jonka sisä-  
halkaisija on 18 mm, vedetään varoventtiilin (3)  
ylivuotoon.

- Liitetään 1/2" ulkokierteeseen.
- Vedetään avoimena, yhtenäisenä, jäätymis-  
suojattuna ja kaadolla kohti lattiakaivoa.

Kaikkien putkiliitäntöjen tiiviys on tarkastettava ve-  
densyötön avaamisen jälkeen, ja uudelleen noin 3  
kuukauden käytön jälkeen. Sen jälkeen vuosittain.  
Asenna kannet (D) ennen käynnistämistä.

#### 3.5.4 Kiristysmomentit

Komponentti	Kiristysmomentti
Letkumutteri KV/LV-liitäntään	20 Nm (+/- 3)
Letkumutteri varoventtiiliin	20 Nm (+/- 3)

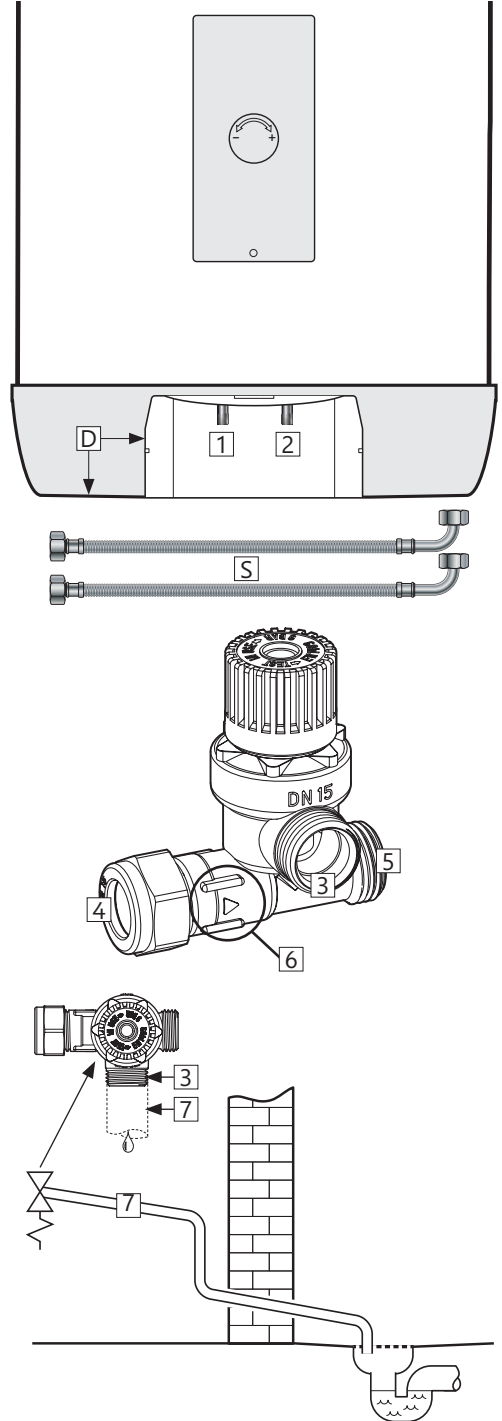



### 3.5.5 Asennusohje

#### ⚠ VAROITUS

❗	Tuote on täytettävä vedellä ennen virran kytkemistä.
❗	Varoventtiilistä mahdollisesti tulevan ylivuotoputken sisähalkaisijan on oltava $\geq 18$ mm, esteetön, yhtenäinen, jäätymissuojattu ja kaadolla kohti lattiakaivoa.

#### ⚠ VARO

❗	Tuote on sijoitettava huoneeseen, jossa on lattiakaivo ja joka on rakennettu voimassa olevien paikallisten määräysten mukaisesti. Vaihtoehtoisesti asennetaan anturilla varustettu sulkuventtiili ja ylivuotoputki varoventtiilistä lattiakaivoon.
❗	Tuote on asennettava pystyasentoon ja suoraan. Tuote on kiinnitettävä seinärakenteeseen, joka kestää käytössä olevan tuotteen painon.
❗	Seinäasennuksessa tuotteelle on oltava huoltotilaa 40 cm sähkökeskuksen kannen edessä / 10 cm pohjakannen alapuolella.

### 3.5.6 Asennussuositus

#### SUOSITUS

❗	Pienin etäisyys katosta seinäkannakkeeseen on 25 cm ripustuksen tilantarpeen vuoksi. Katso luonnos kohdassa 3.4.
-	Jos takaiskuventtiili tai vesimittari on tiivis, on asennettava paineenalennusventtiili ja paisuntasäiliö (estää tippumisen varoventtiilistä).
-	Jos veden maksimipaine ylittää 6 baria vuorokauden aikana, on asennettava paineenalennusventtiili ja paisuntasäiliö.
-	Kun asennus tehdään huoneeseen, jota ei ole rakennettu kosteiden tilojen normien mukaisesti, anturilla varustetun sulkuventtiilin lisäksi tuotteen alle on asennettava vedenpitävä tippalevy ja lattiakaivoa kohti laskeva ylivuotoputki, jonka sisähalkaisija on $\geq 18$ mm. Tämä ehkäisee mahdollisia aineellisia vahinkoja.

### 3.6 Sähköasennus.

Kiinteää sähköasennusta tulisi käyttää asennuksessa uuteen huoneistoon tai muutettaessa nykyinen asennus asetusten mukaiseksi. Pistotulpalla varustettua virtajohtoa voidaan käyttää tuotetta vaihdettaessa, kun sähköasennukseen ei tehdä muutoksia. Mahdollisen kiinteän sähköasennuksen saa suorittaa vain valtuutettu sähköasentaja. Voimassa olevia standardeja ja määräyksiä on noudatettava.

#### 3.6.1 Sähkökomponentit

Komponentti	Huomaus
Turvatermostaatti	85°C lämpötilarajoin
Työtermostaatti	50-75 °C säädettävä
Lämmityselementti	1-vaihe 230 V
Pistotulpalla varustettu virtajohto	Lämmönkestävä
Sisäiset johtimet	Lämmönkestävä

#### 3.6.2 Sähkökotelon sähköliitännät

##### ⚠ VAROITUS

Liitännäpisteissä L ja N on jatkuva jännite. Ennen sähkötyötä virransyöttö on katkaistava ja sen kytkeminen on estettävä, kun työt ovat käynnissä.

- A) Sininen johdin (L) – Vaihe – kytketty turvatermostaatin pisteeseen "1".
- B) Ruskea johdin (N) – Nolla – kytketty turvatermostaatin pisteeseen "3".
- C) Keltainen johdin vihreällä raidalla (⊕) – Maa – kytketty sisätankin maadoituspisteeseen, ks. kuva.
- D) Sisäiset johtimet elementistä termostaattiin on kytketty turvatermostaatin pisteeseen "4" ja työtermostaatin pisteeseen "2". Katso kuva.



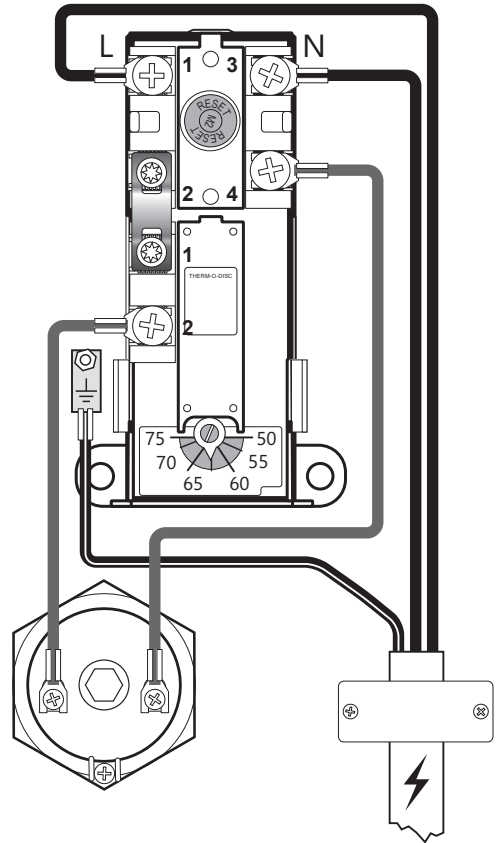

#### 3.6.3 Kiristysmomentit



Komponentti	Kiristysmomentti
1" lämmityselementti	38 Nm (+/- 5)
Termostaatin ruuvit	2 Nm (+/- 0,1)
Elementtipään ruuvit	2 Nm (+/- 0,1)



Kytentäkaavio

### 3.6.4 Asennusohje

 VAROITUS	
	Tuote on täytettävä vedellä ennen virran kytkemistä.
	Kiinteää sähköasennusta tulisi käyttää asennuksessa uuteen asuntoon tai muutettaessa nykyinen asennus asetusten mukaiseksi. Pistotulpalla varustettua virtajohtoa voidaan käyttää tuotetta vaihdettaessa, kun sähköasennukseen ei tehdä muutoksia.
	Virtajohdon on kestettävä 90 °C lämpötiloja. Vedonpoistaja on asennettava.

 VARO	
	Seinäasennuksessa tuotteelle on oltava huoltotilaa 40 cm sähkökeskuksen kannen edessä / 10 cm pohjakannen alapuolella.
	Jos pistotulpalla varustettu virtajohto vahingoittuu, se on korvattava toimittajalta saatavalla erikoisjohdolla.

### 3.6.5 Asennussuositus

SUOSITUS	
-	Toimitettua virtajohtoa on käytettävä kiinteässä sähköasennuksessa irrottamalla pistotulppa pistorasiasista. (Lämmönkestävä)
-	Pistorasiaan menevä virtajohto vedetään niin, ettei se altistu haitallisille vaikutuksille.
-	Tuotteissa, joiden teho on $\leq 2\text{kW}$ , on käytettävä $\geq 10\text{ A}$ sulaketta / $\geq 1,5\#$ johtoa. Tuotteissa, joiden teho on $\leq 3\text{kW}$ , on käytettävä $\geq 16\text{ A}$ sulaketta / $\geq 2,5\#$ johtoa (230 V).

## 4. ENSIMMÄINEN KÄYTTÖNOTTO

### 4.1 Veden täyttäminen

Tarkista ensin, että kaikki putkiliitännät on tehty oikein. Suorita tämän jälkeen seuraavat toimenpiteet:

- A) Avaa lämminvesihana – jätä se auki
- B) Avaa kylmän veden syöttö tuotteeseen.

Tarkista, että vesi valuu esteettä lämminvesihana-  
sta eikä siinä ole ilmaa.

- A) Sulje lämminvesihana.

### 4.2 Virran kytkeminen

Kun varaajaan on täytetty vettä, virta voidaan kytkeä päälle.

- A) Aseta pistotulppa pistorasiaan tai kytke virtakytkin/sulake päälle.

### 4.3 Vesijohtoveden lämpötilan säätö

Tuotteesta huoneiston vedenottopisteisiin lähtevän lämpimän käyttöveden lämpötila sekoitetaan automaattisesti. Huoneistoon syötetään vettä, jonka lämpötila on noin 10 °C termostaatilla asetettua lämpötilaa alhaisempi. Lämpötilan säätö, katso kohta 5.1.1.

### 4.4 Tarkastuspisteet (vähintään kerran vuodessa)

- A) Tarkista, että tuotteeseen tulevat ja siitä lähtevät putkiliitokset ovat tiiviit eivätkä ne vuoda.
- B) Tarkista, ettei tuotteen virransyöttö ole vaarassa altistua mekaaniselle, termiselle tai kemialliselle vaikutukselle.
- C) Tarkista, että mahdollinen ylivuotoputki varoventtiin ylivuodosta (2) on esteetön, yhtenäinen, jäätymissuojattu ja kaadolla kohti lattiakaivoa.
- D) Tarkista, että tuote on kiinnitetty tukevasti vaa- ja pystysuoraan.

### 4.5 Veden tyhjentäminen

#### ⚠ VAROITUS

Veden lämpötila tuotteessa on jopa 90 °C, mikä aiheuttaa palovammojen vaaran. Tyhjennystä varten lämminvesihana avataan maks. paineessa/lämpötilassa vähintään 3 minuutiksi.

- A) Katkaise virta.
- B) Sulje sisääntuleva kylmä vesi.
- C) Avaa lämminvesihana maksimiasentoon – jätä auki (estää alipaineen).
- D) Käännä varoventtiin (1) säätöpyörä noin 90

astetta vastapäivään auki-asentoon.

Tuote tyhjenetään. Tyhjennyksen jälkeen varoventtiili suljetaan kääntämällä pyörää (1) edelleen vastapäivään. Sulje sitten kaikki avoimet hanat.

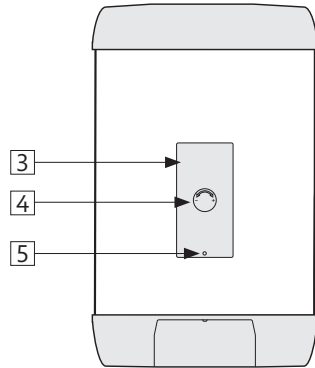
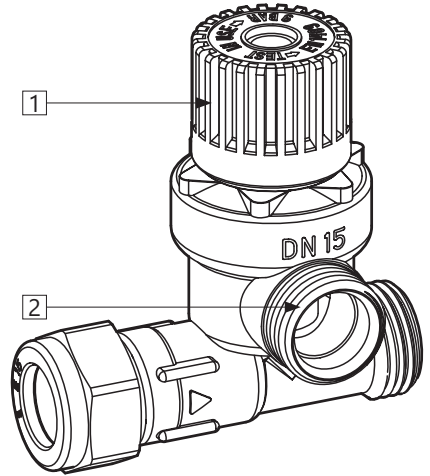

### 4.6 Luovuttaminen loppukäyttäjälle

#### ASENTAJAN ON:

Opetettava loppukäyttäjälle turvallisuus- ja kunnossapito-ohjeet.

Opastettava loppukäyttäjälle tuotteen asetukset ja tyhjennys.

Luovutettava tämä asennusohje loppukäyttäjälle.

Kirjoitettava yhteystiedot tuotteen arvokilpeen.

## 5. KÄYTTÖOHJE

### 5.1 Asetukset

#### 5.1.1 Termostaattiasetus

Tuotteen termostaatin säätöalue on 50-75 °C. Termostaatti on asetettava 60 °C pienemmälle arvolle bakteerikasvuston estämiseksi. Lämpötilaa voidaan säätää säätöpyörällä (4). Säätöpyörä on kytketty termostaatin lämpötila-asetukseen (7).

Säädä termostaatin lämpötila-asetusta ylös tai alas kääntämällä pyörää plus- (+) tai miinusmerkkiä (-) kohti. Kun säätöpyörä on maksimiasennossa plussalla, varaajaan saadaan n. 75 °C. Säätöpyörä maksimiasennossa miinuksella antaa n. 50 °C. Termostaatin lämpötila-asetuksen muuttaminen muuttaa säiliössä olevan veden lämpötilaa. Säiliön lämpötilan nousu lisää käytettävissä olevan lämpimän käyttöveden määrää.

Tuote sekoittaa käyttöveden automaattisesti, ja se toimittaa huoneistoon lämmintä käyttövettä, jonka lämpötila on noin 10 °C termostaatin lämpötila-asetusta alhaisempi.

#### 5.1.2 Turvatermostaatin palauttaminen

Tuotteen turvatermostaatti laukeaa, kun on olemassa ylikuumenemisen vaara. Termostaatti palautetaan katkaisemalla virransyöttö ja avaamalla sähkökotelo kansi - vedä sen jälkeen säätönappi (4) ulos ja löysää sähkökotelo kannen (3) kiinnitysruuvi (5). Paina sitten punaista "RESET"-painiketta (6). Jos termostaatti laukeaa toistuvasti, ota yhteys asentajaan.

Sähkökotelo kansi ja säätöpyörä on asennettava takaisin paikalleen ennen virran kytkemistä.

### VAROITUS

Sähkökotelossa on jatkuva jännite. Ennen sähköttöä virransyöttö on katkaistava ja sen kytkemisen on estettävä, kun työt ovat käynnissä.

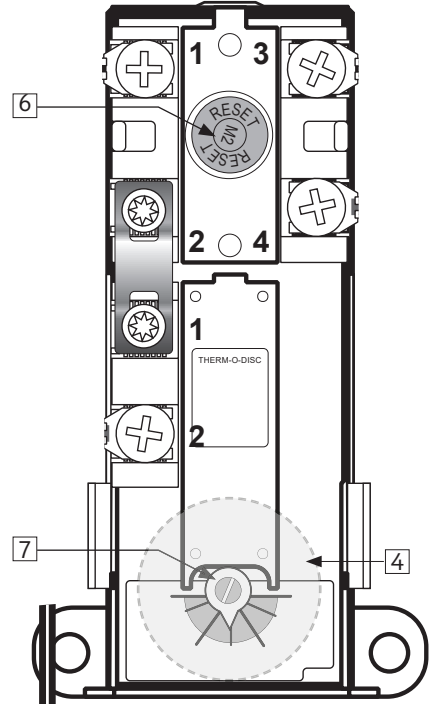

### 5.2 Kunnossapito

#### KUNNOSSAPITO-OHJEET

❗	Kunnossapitotoimia saavat tehdä vain yli 18-vuotiaat henkilöt, joilla on riittävä asiantuntemus.
❗	Varoventtiilin vuositarkastus:
-	Avaa venttiili 1 minuutiksi kääntämällä pyörää (1) noin 90 astetta auki-asentoon.
-	Tarkista silmämääräisesti, että vesi virtaa esteettä viemäriin.
-	KYLLÄ = OK. Sulje venttiili kääntämällä pyörää (1) 90 astetta lisää kiinni-asentoon.
-	EI = EI OK. Katkaise virta / sulje vedensyöttö. Ota yhteys asentajaan.

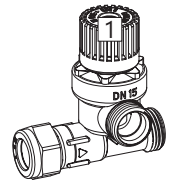

## 6. VIANMÄÄRITYS

### 6.1 Viat ja ratkaisut

Jos tuotteessa ilmenee ongelmia käytön aikana, katso mahdolliset viat ja ratkaisut taulukosta. Jos ongelmaa ei ole taulukossa tai siitä ollaan

epävarmoja, ota yhteys asentajaan (ks. tuotteen arvokilpi) tai OSO Hotwater AS:ään - katso kohta 7.1.

VIANMÄÄRITYS		
Ongelma	Mahdollinen syy	Mahdollinen ratkaisu
<b>Varoventtiilistä valuu/tippuu vettä/lattialla varaajan luona on usein vettä aamuisin</b>	Paineenalennusventtiili, vesimittari tai tiivis takaiskuventtiili vedenotossa.  Vedenpaine asunnossa on liian korkea.	Asenna AX-paisuntasäiliö, joka kompensoi laajenemisen lämmityksen aikana, ja asenna paineenalennusventtiili huoneiston vedenpaineen pitämiseksi tasaisena. Paineenalennusventtiili säädetään paisuntasäiliön esipaineen mukaan. Ota yhteys valtuutettuun asentajaan.
	Varoventtiili on kulunut tai kalvon ja venttiilistukan välissä on hiukkasia likaisen veden vuoksi.	Yritä huuhdella varoventtiili vedellä. Avaa venttiili noin 1 minuutiksi. Katso kohta 5.2. Jos venttiili vuotaa edelleen, se on vaihdettava. Ota yhteys valtuutettuun asentajaan.
	Vuoto lämmityselementissä.	Varmista: a) katkaisemalla virransyöttö, b) sulkeamalla sähkökansi, c) tarkistamalla silmämääräisesti, tuleeko vuoto lämmityselementistä. Tässä tapauksessa: vaihda tiiviste / lämmityselementti. Ota yhteys valtuutettuun asentajaan.
<b>Ei lämmintä vettä</b>	Virransyöttö on katkennut.	Varmista, että sulake on päällä / pistotulppa on pistorasiassa / vikavirtakytkin ei ole lauennut.
	Termostaatti on lauennut.	Paina turvatermostaatin "RESET"-painiketta, ks. kohta 5 "Käyttöohje".
	Lämmityselementti on viallinen.	Vaihda lämmityselementti. Ota yhteys valtuutettuun asentajaan.
	Vuoto lämminvesiputkissa	Varmista: a) sulkeamalla vedensyöttö, b) odottamalla 2-3 tuntia, c) tunnustelemalla lämminvesiletkeä, onko se lämmin. Siinä tapauksessa lämminvesiputkissa tai muualla on vuoto. Ota yhteys valtuutettuun asentajaan.
<b>Ei riittävästi lämmintä vettä</b>	Suuri kulutus huoneistossa.	Säädä termostaatin lämpötilaksi 75 °C, ks. kohta 5 "Käyttöohje".  Vaihda isompaan OSO-lämminvesivaraajaan. Ota yhteys valtuutettuun asentajaan.
<b>Lämpötila ei ole riittävän korkea</b>	Termostaatti on asetettu liian alhaiselle lämpötilalle.	Säädä termostaatin lämpötilaksi 75 °C, ks. kohta 5 "Käyttöohje".
	Siirtymä kylmävesihanoista lämminvesihanoihin.	Ota yhteys valtuutettuun asentajaan.
<b>Sulake/vikavirtakytkin laukeaa toistuvasti</b>	Mahdollinen vika varaajan sähkölaitteistossa.	Tarkista: a) katkaisemalla virransyöttö, b) avaamalla sähkökeskuksen kansi, c) tarkistamalla sähkökeskus silmämääräisesti ongelmien varalta. Ota tässä tapauksessa yhteys valtuutettuun sähköasentajaan tarkastusta varten. Asenna sähkökeskuksen kansi.
<b>Pitkä aika, ennen kuin vedenottopisteeseen tulee lämmintä vettä</b>	Pitkä putki varaajasta vedenottopisteeseen.	Asenna kierrätysjohto tai lämmityskaapeli LV-putkeen. Vaihtoehtoisesti asenna jälkilämmitin vedenottopisteeseen. Ota yhteys valtuutettuun asentajaan.
<b>Isku putkistossa, kun lämminvesihana suljetaan</b>	Suuri paineenlisäys, kun hana suljetaan nopeasti.	Täysin normaalia. Asenna AX-paisuntasäiliö, jos tämä koetaan haitaksi. Ota yhteys valtuutettuun asentajaan.

## 7. TAKUUEHDOT

### 1. Laajuus

OSO Hotwater AS (jäljempänä OSO) takaa, että tuote on 5 vuoden ajan ostopäivästä lukien; i) valmistettu OSO-erittelyjen mukaan, ii) vapaa materiaali- ja valmistusvirheistä edellyttäen, että alla olevia ehtoja on noudatettu. Kaikille komponenteille annetaan 2 vuoden takuu materiaali- ja valmistusvirheitä vastaan. Kaupallisten yksiköiden ostamien tai kaupalliseen käyttöön asennettavien tuotteiden takuu määräytyy yksinomaan ostolain ja seuraavien takuuehtojen mukaisesti.

### 2. Kattavuus

Jos ilmenee virhe ja reklamaatio vastaanotetaan lakisäätöisen takuuaajan kuluessa, OSO:n on harkintansa mukaan ja lain sallimissa rajoissa; i) korjattava virhe, tai; ii) korvattava viallinen tuote uudella samanlaisella tai toiminnaltaan vastaavalla tuotteella, tai; iii) palautettava tuotteen ostohintaa.

Jos ilmenee virhe ja reklamaatio vastaanotetaan lakisäätöisen takuuaajan päätyttyä, mutta pidennetyt takuuaajan kuluessa, OSO toimittaa veloituksetta uuden tuotteen, joka on samanlainen tai toiminnaltaan vastaava kuin viallinen tuote. OSO ei tällaisissa tapauksissa korvaa mitään muita vaihtamiseen liittyviä kustannuksia.

Tuotteet tai komponentit, jotka vaihdetaan takuuvaatimuksen yhteydessä, siirtyvät OSO:n omaisuudeksi. Korvaava tuote tai komponentti ei johda alkuperäisen takuuaajan pitenemiseen.

### 3. Ehdot

Tuote on sovitettu useimpien yleisten vesilaitosten vedenlaadulle. Veden tietyt ominaisuudet (ks. alla) voivat kuitenkin vaikuttaa erittäin kielteisesti (aiheuttaa korroosiot) tuotteen odotettavissa olevaan käyttöikänsä. Jos veden laadusta ei ole varmoja, paikallisen vesilaitoksen on pystyttävä toimittamaan tietoja tarvittavat tiedot.

Tämä takuu on voimassa vain, jos seuraavia ehtoja noudatetaan:

- Tuote on asennettu toimitettujen asennusohjeiden ja kaikkien asennusjakohtaa koskevien asetusten, määräysten, normien ja vaatimusten mukaisesti.
  - Tuotetta ei ole muutettu, muunneltu, altistettu ulkoisille vaikutuksille eikä tehtaalla asennettuja tai toimitettuja osia ole poistettu.
  - Tuote on liitetty yleiseen vesijohtoverkkoon, sitä on käytetty säännöllisesti ja veden laatu on seuraavan mukainen:
    - Kloridit < 75 mg / l\*
    - Jotavuus (EC) 25 °C:ssä < 230 µS / cm\*
- \*Korkeammilla arvoilla on asennettava anodi ennen veden täyttämistä tuotteeseen.

## 7.1 Asiakaspalvelu

Jos ilmenee ongelmia, joita ei pystytä ratkaisemaan tämän asennusohjeen (kohta 6.1.) vi-  
netsintäoppaan avulla, ota yhteys seuraaviin:

- Lämmityselementti ei ole altistunut vedelle, jonka kovuus on yli 5 °dH (90 mg/l CaCO<sub>3</sub>).
- Putkiston desinfiointi on tehty vaikuttamatta tuotteeseen. Tuote on eristettävä kaikesta kloorauksesta.
- Tuote on ollut säännöllisessä käytössä asennuspäivästä lähtien. Jos tuotetta ei käytetä vähintään 60 päivään, se on tyhjennettävä.
- Huolto ja kunnossapito on suoritettu ammattitaitoisen henkilön toimesta toimitetussa asennusohjeessa ilmoitettujen vaatimusten ja kaikkien asianmukaisten teknisten määräysten mukaisesti. Kaikki huollon yhteydessä vaihdetut osat ovat OSO:n alkuperäisiä varaosia.
- OSO on hyväksynyt kaikki takuukustannukset kirjallisesti ennen aloittamista.
- Ostokuitti ja/tai asennuksen kuittaus, vesinäyte sekä viallinen tuote on käytettävissä OSO:n pyynnöstä.

Jos edellä mainittuja ehtoja ei noudateta, tämä voi vahingoittaa tuotetta ja aiheuttaa vesivuotoja.

### 4. Rajoitukset

Takuu ei kata:

- Vikoja tai kustannuksia, jotka johtuvat virheellisestä asennuksesta tai käytöstä, huollon puutteesta, laiminlyönnistä, väärinkäytöstä, muutoksista tai korjauksista, jotka on tehty väärin tai virheidi, jotka johtuvat tuotteen muuttamisesta alkuperäisestä muodostaan.
- Mitään välillistä tai epäsuoraa menetystä, joka johtuu tuotteen viasta tai tuotteen puuttavasta toimituksesta.
- Pakkasen, ylipaineen, ylijännitteen, kuivakiehumisen tai kloorikäsittelyn aiheuttamia vahinkoja.
- Vikoja, jotka liittyvät seisovaan veteen, jos tuote on ollut käyttämättä yhtäjaksoisesti yli 60 päivää.
- Tuotteeseen kytkettyjä putkistoja tai laitteita.
- Kuljetusvaurioita. Kuljetusliikkeelle on ilmoitettava tällaisista vahingoista, kun tuote vastaanotetaan.
- Kustannuksia, jotka johtuvat siitä, että tuote ei ole helposti saatavilla huoltoa varten.

Tämä takuu ei rajoita ostajan lakisäätöisiä oikeuksia millään tavalla.

A) Asentaja, joka toimitti tuotteen.

B) OSO Hotwater AS: Puh: +47 32 25 00 00  
oso@oso.no / www.oso.no

## 8. TUOTTEEN HÄVITTÄMINEN

### 8.1 Purkaminen

- Kytke lämpölähte irti.
- Sulje sisääntuleva kylmä vesi.
- Tyhjennä vesi tuotteesta – ks. kohta 4.4.
- Irrota kaikki putkiliitännät.
- Tuote voidaan nyt irrottaa.

### 8.2 Kierrättäminen

Tämä tuote on kierrätettävä ja se on toimitettava kierrätyskeskukseen. Jos tuote korvataan uudella,

asentaja voi ottaa vanhan varaajan mukaansa ja toimittaa sen kierrätettäväksi.





**OSO Hotwater AS**

Industriveien 1  
NO-3300 Hokksund - Norway  
Puh: +47 32 25 00 00  
oso@oso.no  
www.osohotwater.com



# Wally - W

30 - 50 - 80 - 100 - 120 l.

**EN**

SAFETY INFORMATION  
O&M INFORMATION  
INSTALLATION MANUAL  
TDS - TECHNICAL DATA SHEET



**Manufactured by OSO Hotwater AS**  
Industriveien 1 - 3300 Hokksund - Norway  
Tel: + 47 32 25 00 00 / Fax: + 47 32 25 00 90  
E-mail: [oso@oso.no](mailto:oso@oso.no) / [www.osohotwater.com](http://www.osohotwater.com)

146046-11 - 03-2021

  
**OSO HOTWATER**

# CONTENTS

<b>1. Safety instructions</b> .....	3
1.1 General information .....	3
1.2 Safety instructions for users.....	4
1.3 Safety instructions for installers .....	4
<b>2. Product description</b> .....	5
2.1. Product identification .....	5
2.2. Intended use.....	5
2.3 CE marking .....	5
2.4 Technical data.....	5
2.5. ErP data (TDS).....	5
2.6 Spare parts.....	5
<b>3. Installation instructions</b> .....	6
3.1. Products covered by these instructions	6
3.2. Included in delivery.....	6
3.3. Product dimensions.....	6
3.4. Requirements for installation location ..	7
3.5. Pipe installation.....	8
3.6. Electrical installation .....	10
<b>4. Initial commissioning</b> .....	12
4.1. Filling with water .....	12
4.2. Turning on the power .....	12
4.3. Setting the mixer valve .....	12
4.4. Control points.....	12
4.5. Emptying of water.....	12
4.6. Handover to end-user.....	12
<b>5. User Guide</b> .....	13
5.1. Settings.....	13
5.2. Maintenance.....	13
<b>6. Troubleshooting</b> .....	14
6.1. Faults and fixes.....	14
<b>7. Warranty conditions</b> .....	15
7.1. Warranty and registration.....	15
7.2. Customer service.....	15
<b>8. Removing the product</b> .....	15
8.1. Removal .....	15
8.2. Returns scheme .....	15

# 1. SAFETY INSTRUCTIONS

## 1.1 General information



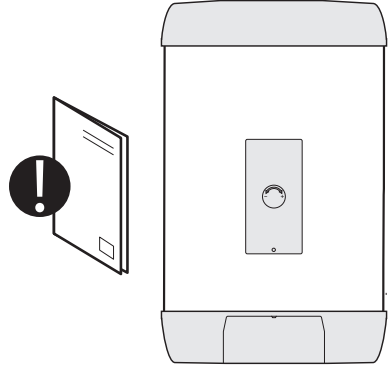



- Read the following safety instructions carefully before installing, maintaining or adjusting the water heater.
- Personal injury or material damage may result if the product is not installed or used in the intended manner.
- Keep this manual and other relevant documents where they are accessible for future reference.
- The manufacturer assumes compliance (by the end-user) with the safety, operating and maintenance instructions supplied and (by the installer) with the fitting manual and relevant standards and regulations in effect at the date of installation.





Symbols used in this manual:







	WARNING	Could cause serious injury or death
	CAUTION	Could cause minor or moderate injury or damage to property
	DO NOT	
	DO	





## 1.2 Safety instructions for users

 WARNING	
	The overflow from the safety valve must NOT be sealed or plugged.
	The product must NOT be covered over the cover on the front.
	The product must NOT be modified or changed from its original state.
	Children must NOT play with the product or go near it without supervision.
	The product should be filled with water before the power is switched on.
	Maintenance/settings should only be carried out by persons over 18 years of age, with sufficient understanding

 CAUTION	
	The product must not be exposed to frost, over-pressure, over-voltage or chlorine treatment. See warranty provisions.
	Maintenance/settings should not be carried out by persons of diminished physical or mental capacity, unless they have been instructed in the correct use by someone responsible for their safety.

## 1.3 Safety instructions for installers

 WARNING	
	The overflow from the safety valve must NOT be sealed or plugged.
	Any overflow pipe from the safety valve MUST be $\geq 18$ mm, clear, undamaged and frost-free with a fall to the drain.
	Fixed electric fittings should be used for installation in new homes or when changing an existing electrical setup in accordance with the applicable regulations. A mains cable with plug for wall socket can be used when replacing the product without changing the electrical setup.
	The mains cable should withstand 90°C. A strain reliever must be fitted.
	The product should be filled with water before the power is switched on.
	The relevant regulations and standards, and this installation manual, must be followed.

 CAUTION	
	The product should be placed in a room with a drain, in accordance with local rules. Alternatively, fit an automatic stop valve with sensor and overflow from safety valve to drain. Product liability will only apply if this is followed.
	The product should be properly aligned vertically and horizontally, on a wall suitable for the total weight of the product when in operation. See type plate.
	The product must have a clearance for servicing of 40 cm in front of the cover / 10 cm under the base plate.

## 2. PRODUCT DESCRIPTION

### 2.1 Product identification

Identification details for your product can be found on the type plate fixed to the product. The type plate contains details of the product in accordance with EN 12897:2016 and EN 60335-2-21, as well as other useful data. See Declaration of Conformity at [www.osohotwater.com](http://www.osohotwater.com) for more information.

OSO products are designed and manufactured in accordance with:

- Pressure vessel standard EN 12897:2016
- Safety standard EN 60335-2-21
- Welding standard EN ISO 3834-2

OSO Hotwater AS is certified for

- Quality ISO 9001
- Environment ISO 14001
- Work environment ISO 45001

### 2.2 Intended use

The Wally series is designed to supply homes with hot running water. The product is designed for installation on a wall, but can also stand on the floor.

### 2.3 CE marking



The CE mark shows that the product complies with the relevant Directives. See Declaration of Conformity at [www.osohotwater.com](http://www.osohotwater.com) for more information.

The product complies with Directives for:

- Low voltage LVD 2014/35/EU
- Electromagnetic compatibility EMC 2014/30/EU
- Pressurised equipment PED 2014/68/EU

The safety valve(s) used must be CE marked and conform to PED 2014/68/EU.

### 2.4 Technical data

NRF no.	Product code:	IP class	Capacity persons	Weight kg.	Dia. x Height mm.	Freight vol. m <sup>3</sup>	Heating time hours $\Delta t$ 65°C	Heat loss W
8000461	W 30 - 2kW/1x230V	IP21	1.0	12	ø435 x 542	0.13	1.0	-
8000462	W 50 - 2kW/1x230V	IP21	1.5	16	ø435 x 705	0.17	1.6	-
8000463	W 80 - 2kW/1x230V	IP21	2.0	21	ø435 x 1025	0.24	2.8	-
8000464	W 100 - 2kW/1x230V	IP21	5.0	26	ø435 x 1245	0.25	3.3	-
8000465	W 120 - 2kW/1x230V	IP21	2.5	34	ø435 x 1485	0.31	4.0	-

### 2.5 ErP data - Technical Data Sheet

Brand	Model-no.	Model name	Tap profile	ErP Rating	Energy eff. %	AEC kWh/a	Thermostat setting °C	Volume 40°C water
OSO Hotwater AS	8000461	Wally - W 30	S	C	34.2	539	70	52
OSO Hotwater AS	8000462	Wally - W 50	M	C	37.1	1384	70	84
OSO Hotwater AS	8000463	Wally - W 80	M	C	36.4	1411	60	113
OSO Hotwater AS	8000464	Wally - W 100	L	C	38.6	2653	60	142
OSO Hotwater AS	8000465	Wally - W 120	L	C	38.0	2694	60	187

Directive: 2010/30/EU Regulation: EU 812/2013 Directive: 2009/125/EC Regulation: EU 814/2013

Efficiency-tested according to standard: EN 50440: 2015

### 2.6 Spare parts

NRF no.	Designation	Product description:	Dimension
801 5005	RGK 1"	Element - 2 kW/1x230V - 1-tube - Inc 825	Length 320 mm.
800 0207	TS2	Thermostat - 59T/66T 50-75°C 1-phase long stem	2-pole
801 5155	Mains cable	Cable with 1 x plug 2.5# - 2+earth	Length 3 m.
801 5519	Connecting cable	Internal cable - 2.5#, 180°C / Saga, fork+fork	Length 205 mm
801 3531	FLEX 27	Flexi-hose bend/straight - for CW/HW supply	1/2" x 1/2"
92094	SV-387 FLEX	Safety valve - 9 bar, ø15mm x 1/2" - 1/2" ext. thread overflow	ø15 mm ring clamp

## 3. INSTALLATION INSTRUCTIONS

### 3.1 Products covered by these instructions

800 0461	Wally - W 30
800 0462	Wally - W 50
800 0463	Wally - W 80
800 0464	Wally - W 100
800 0465	Wally - W 120

### 3.2 Included in delivery

Ref no.	Pcs.	Description
1	1	Water heater
2	1	Installation manual (this document)
3	1	Thermostat with ext. temp. adjustment
4	1	Heating element
5	1	Wall bracket
6	1	Mains cable with plug (factory-fitted)
7	1	Safety valve, 9 bar (supplied loose)
8	2	CW/HW flexi-hose - 1/2" x 1/2" pipe thread

### 3.3 Product dimensions

All dimensions in mm.

Product.	A	∅
W 30	542	430
W 50	705	430
W 80	1025	430
W 100	1245	430
W 120	1485	430

Tolerance +/- 5 mm.

#### 3.3.1 Delivery

The product should be transported carefully as shown, with packaging. Use the handles in the box.

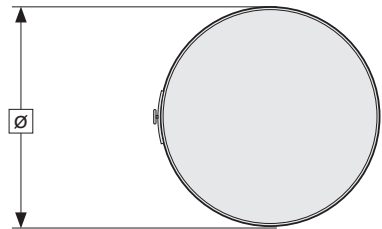
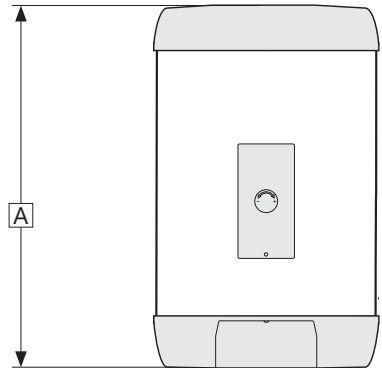
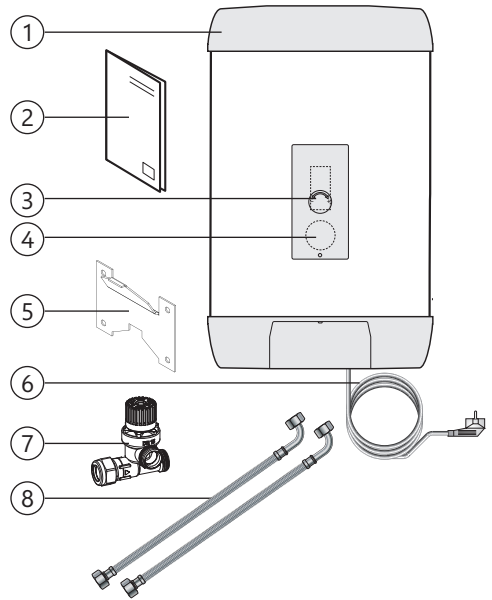
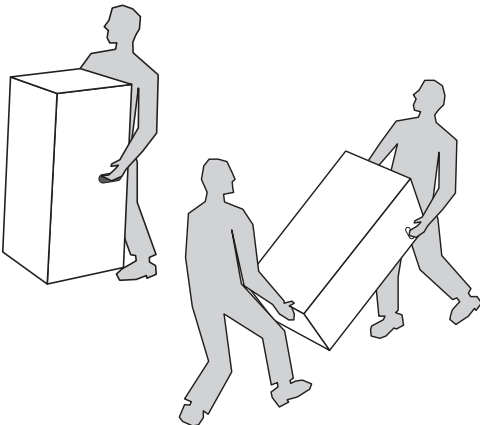

**⚠ CAUTION**

Pipe stubs, valves etc. should not be used to lift the product as this could cause malfunctions.

### 3.3.2 Wall bracket

The product can be mounted on the floor or wall and is supplied with a wall bracket (7) from the factory. Original wall brackets must be used for installation. Check that the floor or wall will withstand the full weight of the product in operation. The minimum distance from ceiling to wall bracket is 25 cm., see section 3.4 and illustration below.

Wooden wall: Bracket should preferably be fixed with four screws to wall beams, at least two vertically above each other in studs/beams. Use 8 mm. French wood screws. For other types of wall, suitable fastening materials must be selected for any given wall design.

#### Installation of heater on bracket:

The product should be tilted down slightly on the bracket before turning it against the wall, see illustration. Make sure that the product is lowered all the way down to the bracket and that the back of the product is in full contact with both bracket and wall.

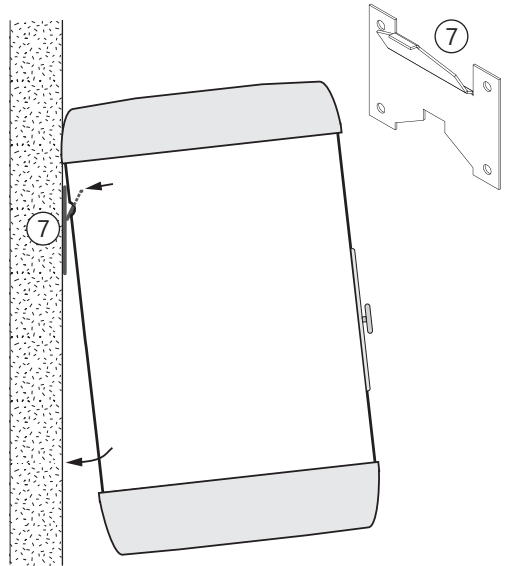

### 3.4 Requirements for installation location and positioning

#### ⚠ CAUTION

❗	The product should be placed in a room with a drain, in accordance with local rules. Alternatively, fit an automatic stop valve with sensor and overflow from safety valve to drain.
❗	The product should be placed in a dry and permanently frost-free position.
❗	The product should be fixed to a wall structure suitable for the total weight of the product when in operation.
❗	The minimum distance from the ceiling to the centre of the upper screw hole on the wall bracket is 25 cm. because of the space needed for hanging. See diagram below.
❗	The product must have a clearance for servicing of 40 cm in front of the cover / 10 cm under the base plate where it is wall-mounted.
❗	The product should be easily accessible in the home for servicing and maintenance.

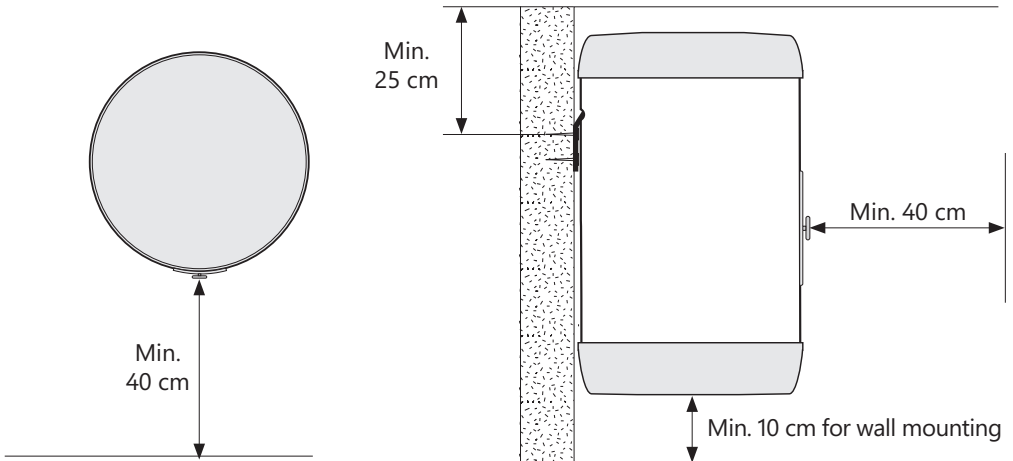

### 3.5 Pipe installation

The product is designed to be permanently connected to the mains water supply. Approved pipes of the correct size should be used for installation. The relevant standards and regulations must be followed.

Product.	CW (conn. 1)	HW (conn. 2)	Overflow (conn. 3)	CW supply (conn. 4)
W 30-120	1/2" ext. pipe thread	1/2" ext. pipe thread	1/2" ext. pipe thread	ø15mm ring clamp / 1/2" pipe thread

#### 3.5.1 Incoming water pressure

The efficiency of the product depends on the incoming cold water pressure. The water pressure should be min. 2 bar and max. 6 bar throughout the day. Excessive water pressure can be adjusted by installing a pressure reduction valve.

#### 3.5.2 Fitting the safety valve

The safety valve supplied must be mounted on the cold water supply to the heater. Use the ø15 mm ring clamp connection on the valve (4). Important: The valve has a built-in non-return valve and **MUST** be mounted with the water flow towards the heater; see arrow on valve (6). The arrow should point to the CW connection to the heater (1).

#### 3.5.3 Fitting cold and hot water hoses and overflow pipes

A) Remove the front and base cover (D) of the product by gently pulling them off. CW and HW hoses (S) are fitted to their respective connections and tightened to the correct torque (see 3.5.4).

B) The HW hose is taken to the hot water connection to the home and tightened (see 3.5.4).

C) The CW hose is connected to the cold water connection to the safety valve (5) and tightened (see 3.5.4).

D) Overflow pipe (7) ≥ 18 mm inside run to the overflow on the safety valve (3);

- Connect to 1/2" outside thread.
- Permanently open and frost-free with a fall to the drain.

All pipe connections should be checked for leakage when water is turned on, and again after approx. 3 months of operation. Then each year. Fit covers (D) before starting up.

#### 3.5.4 Torque settings

Component	Torque
Hose nut on CW/HW connection	20 Nm (+/- 3)
Hose nut to safety valve	20 Nm (+/- 3)

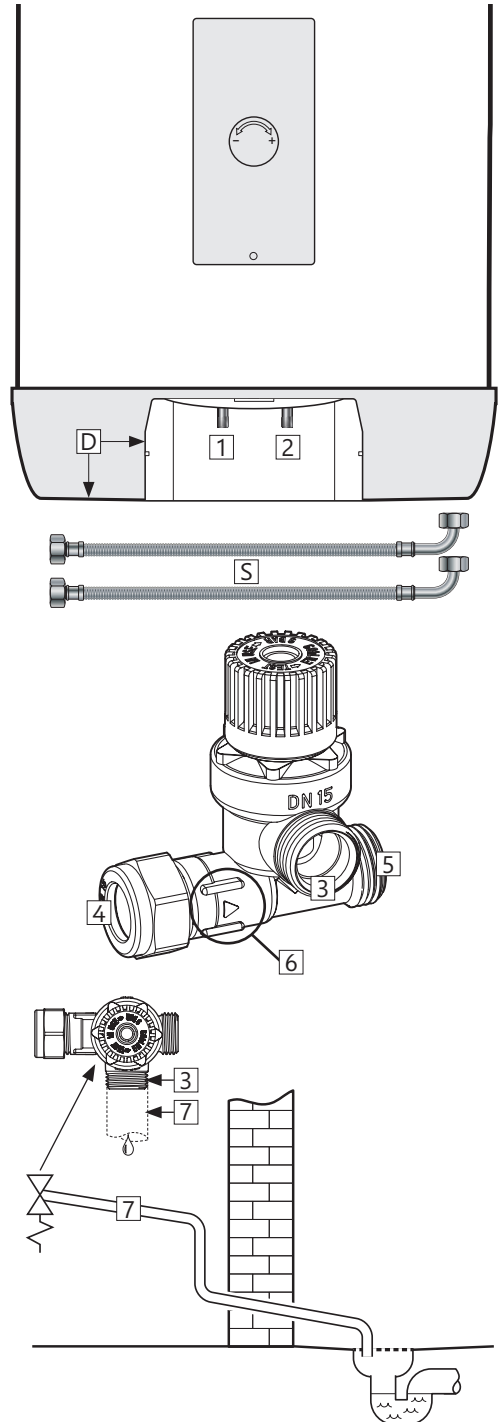



### 3.5.5 Fitting instructions

#### ⚠ WARNING

❗	The product should be filled with water before the power is switched on.
❗	Any overflow pipe from the safety valve must be $\geq 18$ mm inside, clear, undamaged and frost-free with a fall to the drain.

#### ⚠ CAUTION

❗	The product should be placed in a room with a drain, in accordance with local rules. Alternatively, fit an automatic stop valve with sensor and overflow from safety valve to drain.
❗	The product should be properly aligned vertically and horizontally. The product should be fixed to a wall structure suitable for the total weight of the product when in operation.
❗	The product must have a clearance for servicing of 40 cm in front of the cover / 10 cm under the base plate where it is wall-mounted.

### 3.5.6 Installation recommendation

#### RECOMMENDATION

❗	Min. distance from ceiling to wall bracket is 25 cm to allow space for hanging. See sketch in section 3.4.
-	If the non-return valve or water meter is tight, a reduction valve and expansion vessel should be fitted (to stop dripping from the safety valve).
-	If the maximum water pressure exceeds 6 bar in a 24-hour period, a reduction valve and expansion vessel should be fitted.
-	For installation in a rooms which does not conform to the wetroom standard, a watertight drip tray with overflow pipe $\geq 18$ mm. inside diameter should be fitted under the product, in addition to an automatic stop cock with sensor. This will prevent possible material damage.

### 3.6 Electrical installation

Fixed electric fittings should be used for installation in new homes or when changing an existing electrical setup in accordance with regulations. A mains cable with plug for wall socket can be used when replacing the product without changing the electrical setup. Any fixed electric fittings must be installed by an authorised electrician. The relevant standards and regulations must be followed.

#### 3.6.1 Electrical components

Component	Note
Safety thermostat	85°C thermal cut-out
Work thermostat	50-75°C adjustable
Heating element	1-phase 230 V
Mains cable with plug	Heat-resistant
Internal wires	Heat-resistant

#### 3.6.2 Electrical connections in the junction box

##### ⚠ WARNING

Constant voltage present at terminals L and N. Before any electrical work is done, the power supply must be disconnected and secured against activation while the work is in progress.

- A) Blue wire (L) - Live – connected to point '1' on the safety thermostat.
- B) Brown wire (N) – Neutral – connected to point '3' on the safety thermostat.
- C) Yellow wire with green stripe (⊕) – Earth – connected to the earth terminal on the inner tank; see figure.
- D) Internal wires from the element to the thermostat are connected to point '4' on the safety thermostat and point '2' on the work thermostat. See illustration.



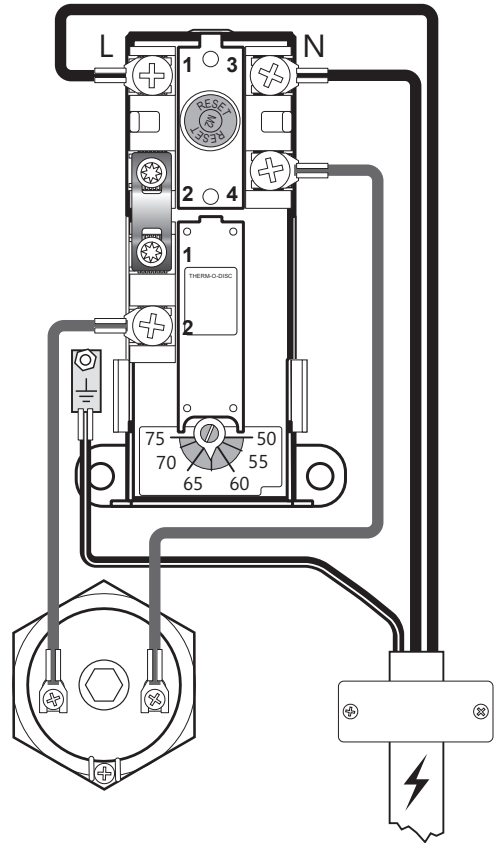

#### 3.6.3 Torque settings



Component	Torque
1" heating element	38 Nm (+/- 5)
Thermostat screws	2 Nm (+/- 0.1)
Screw on the element head	2 Nm (+/- 0.1)



Electrical connection, diagram

### 3.6.4 Fitting instructions

 WARNING	
	The product should be filled with water before the power is switched on.
	Fixed electric fittings should be used for installation in new homes or when changing an existing electrical setup in accordance with regulations. A mains cable with plug for wall socket can be used when replacing the product without changing the electrical setup.
	Mains cable should withstand 90°C continuously. A strain reliever must be fitted.

 CAUTION	
	The product must have a clearance for servicing of 40 cm in front of the cover / 10 cm under the base plate where it is wall-mounted.
	In case of damage to the mains cable and plug, it should be replaced with a specially adapted mains cable from the manufacturer.

### 3.6.5 Fitting recommendation

RECOMMENDATION	
-	The mains cable supplied should be used with fixed electric fittings by removing the plug for the wall socket. (Heat-resistant)
-	Mains cable for wall socket should be laid where it is not exposed to harmful contact.
-	For products with $\leq 2\text{kW}$ capacity, a $\geq 10\text{A}$ fuse / $\geq 1.5\#$ wire should be used*. For products with $\leq 3\text{kW}$ capacity, a $\geq 16\text{A}$ fuse / $\geq 2.5\#$ wire should be used (230V).

## 4. INITIAL COMMISSIONING

### 4.1 Filling with water

First check that all pipes are connected correctly. Then proceed as follows:

- A) Open a hot tap – leave it open
- B) Open the cold water supply to the product.

Check that the water from the open hot water tap is flowing freely, without any air locks.

- A) Close hot tap.

### 4.2 Turning on the power

When the cylinder has been filled with water, the power can be switched on.

- A) Insert plug into specified wall socket or turn on switch/breaker.

### 4.3 Temperature adjustment of tap water

The outgoing hot water temperature from the product to the taps in the home is mixed automatically. The home is supplied with water that maintains a temperature approx. 10°C lower than the set temperature of the thermostat. For temperature adjustment, see section 5.1.1.

### 4.4 Checkpoints (min. annual)

- A) Check that all pipe connections to/from the product are tight and not leaking.
- B) Check that the power supply to the product is not at risk of exposure to mechanical, thermal or chemical damage.
- C) Check that any overflow pipe from the safety valve overflow (2) is clear, undamaged and frost-free with a fall to the drain.
- D) Check that the product is hanging securely vertically and horizontally.

### 4.5 Emptying of water

#### WARNING

The water temperature in the product is up to 90°C and could cause scalding. Before emptying, a hot tap should be opened to the max. pressure/temperature for min. 3 minutes.

- A) Disconnect the power supply.
- B) Shut off incoming cold water supply.
- C) Open a hot tap to the maximum – leave open (prevents a vacuum).
- D) Twist the knob on the safety valve (1) approx. 90 degrees anti-clockwise to the open position. Product emptied. After emptying, close the

safety valve by turning the knob (1) further anti-clockwise. Then close all open taps.

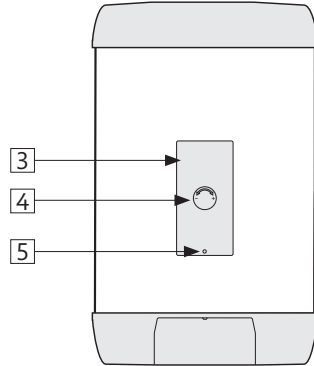
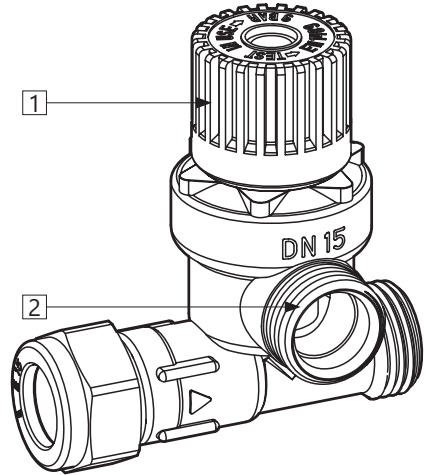

### 4.6 Handover to end-user

#### THE INSTALLER MUST:

Brief the end-user on safety and maintenance instructions.

Brief the end-user on settings and emptying the product.

Hand this installation manual over to the end-user.

Enter contact details on the type plate on the product.

## 5. USER GUIDE

### 5.1 Settings

#### 5.1.1 Thermostat setting

The thermostat on the product is adjustable from 50-75°C. The thermostat should not be set lower than 60°C to prevent bacteria growth. To adjust the temperature, the knob (4) can be used. The knob is connected to the temperature setting (7) on the thermostat:

Adjust the thermostat temperature setting up or down as desired by turning the knob towards plus (+) or minus (-). Knob turned all the way to plus gives approx. 75°C in the heater. Knob turned all the way to minus gives approx. 50°C.

Changing the temperature setting on the thermostat changes the temperature of the water in the tank. Increasing the temperature of the tank will result in a higher available hot water volume.

The product is designed with automatic mixing of the tap water and will supply the home with hot water at a temperature approx. 10°C below the set temperature of the thermostat.

#### 5.1.2 Resetting the safety thermostat

The safety thermostat on the product cuts out when there is a risk of overheating. This is reset by disconnecting the power supply and removing the cover - pull out the adjustment knob (4) and loosen the screw (5) securing the cover (3). Then press the red "RESET" button (6). If the thermostat cuts out repeatedly, contact the installer.

The cover panel and adjustment knob must be refitted before the power is switched on.

### ⚠ WARNING

Constant voltage present in the junction box. Before any electrical work is done, the power supply must be disconnected and secured against activation while the work is in progress.

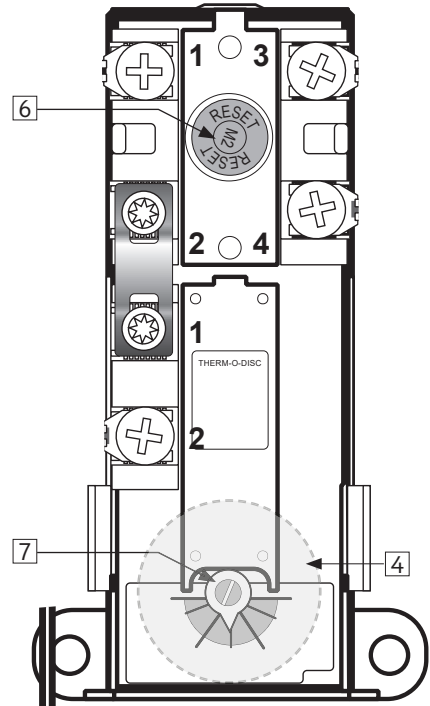

### 5.2 Maintenance

#### MAINTENANCE INSTRUCTIONS

⚠	Maintenance should be carried out by persons over 18 years of age, with sufficient understanding.
⚠	Annual inspection of safety valve:
-	Open valve for 1 min. by turning the knob (1) approx. 90 degrees to the open position.
-	Visually check that the water is flowing freely to the drain.
-	YES = OK. Close the valve by turning the knob (1) a further 90 degrees to the closed position.
-	NO = NOT OK. Disconnect power supply / shut off water supply. Contact installer.

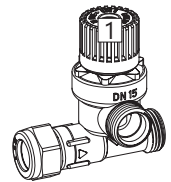

## 6. TROUBLESHOOTING

### 6.1 Faults and fixes

If problems arise when the product is in use, check for possible faults and fixes in the table. If the problem is not shown in the troubleshoot-

ing table or you are unsure what is wrong, contact the installer (see type plate on the product) or OSO Hotwater AS - see section 7.1.

TROUBLESHOOTING		
Problem	Possible cause of fault	Possible solution
<b>There is leakage/dripping from the safety valve/ there is often water on the floor by the cylinder in the morning</b>	Pressure reduction valve, water meter or blocked non-return valve on the water intake.  Water pressure into the home is too high.	Fit AX expansion vessel with absorbs expansion during heating, and fit pressure reduction valve for stable water pressure inside the home. The pressure reduction valve is adjusted in according to the pressure in the expansion vessel. Contact auth. installer.
	The safety valve is worn or there are particles stuck between the membrane and the valve seat because the water is dirty	Try to flush with water through the safety valve. Open valve for approx. 1 minute. See section 5.2. If the valve still leaks, it must be replaced. Contact auth. installer.
	Leak from heating element.	Verify as follows: a) cut the electric supply, b) unscrew the cover, c) visually check whether there is a leak from the heating element. If so, replace the gasket/heating element. Contact auth. installer.
<b>No hot water</b>	Power supply interrupted.	Verify that the fuse is on / the plug is plugged in to the wall contact / the earth breaker has not tripped.
	Thermostat has cut out.	Press the 'RESET' button on the safety thermostat; see section 5 'User guide'.
	Heating element is defective.	Replace heating element. Contact auth. installer.
	Leak in hot water pipe	Verify as follows: a) close the water supply, b) wait 2-3 hours, c) feel the hot water hose to see whether it is hot. If so, there is a leak in the hot water pipe or elsewhere. Contact auth. installer.
<b>Not enough hot water</b>	High consumption in the home.	Raise the temperature on the thermostat to 75°C; see section 5 'User guide'.  Switch to a larger OSO water heater. Contact auth. installer.
<b>Not high enough temperature</b>	The thermostat is set for low temperatures.	Raise the temperature on the thermostat to 75°C; see section 5 'User guide'.
	Change from cold to hot water in taps.	Contact auth. installer.
<b>Fuse/earth breaker trips repeatedly</b>	Possible fault in the heater's electrical system.	Verify as follows: a) cut the electric supply, b) unscrew the cover, c) visually check the junction box for any problems. If so, contact auth. installer to check. Fit the cover.
<b>Long time before the water reaches the tap</b>	Long stretch of pipe from water heater to tap.	Fit circulation wire or heating cable to HW pipe. Or fit an auxiliary heater by the tap. Contact auth. installer.
<b>Knocking in the pipes when the hot tap is closed</b>	Large pressure increase when the tap is closed quickly.	Completely normal. Fit AX expansion vessel if troublesome. Contact auth. installer.

## 7. WARRANTY CONDITIONS

### 1. Scope

OSO Hotwater AS ("OSO") warrants for 5 years from the date of purchase that the Product will: i) conform to OSO specifications, ii) be free from defects in materials and workmanship, subject to the conditions below. All components are guaranteed to be free from defects in materials and workmanship for 2 years.

The warranty on products purchased by commercial entities or installed for commercial use is governed solely by the Norwegian Sale of Goods Act and the following warranty conditions and limitations.

### 2. Coverage

If a defect arises and a valid claim is received within the statutory warranty period, at its option and to the extent permitted by law, OSO will either: i) repair the defect, or; ii) replace the product with a product that is identical or similar in function, or; iii) refund the purchase price.

If a defect arises and a valid claim is received after the statutory warranty period has expired, but within the extended warranty period, OSO will supply a product that is identical or similar in function. In such cases, OSO will not cover any other costs associated with the replacement.

Products or components replaced in connection with warranty claims become the property of OSO. The product or component being replaced will not result in an extension of the original warranty period.

### 3. Assumptions

The product is adapted to the water quality from most public water works. However, certain water qualities (see below) may have very negative effects (resulting in corrosion) on the expected service life of the product. If there are uncertainties regarding water quality, the local water supply authority can supply the necessary data.

This warranty applies only if the following conditions are met:

- The product has been installed according to the installation instructions supplied and in compliance with all relevant regulations, standards and requirements in effect at the date of installation.
- The product has not been modified, changed, subjected to abnormal effects, and no factory-fitted or supplied parts have been removed.
- The product has only been connected to public water works, has been in regular use, and the water quality is as follows:

- Chlorides	< 75 mg / L*
- Conductivity (EC) at 25°C	< 230 µS / cm*

\*In the case of higher values, the anode should be fitted before filling the product with water.

### 7.1 Customer service

In case of problems that cannot be resolved with the aid of the troubleshooting guide in this installation manual (section 6.1), contact either:

- The heating element has not been exposed to water of a hardness exceeding 5°DH (90 mg/L CaCO<sub>3</sub>).
- Any form of disinfection of the piping has been carried out without affecting the product. The product should be isolated from any form of chlorination.
- The product has been in regular use since the date of installation. If the Product is not to be used for 60 days or more, it must be drained down.
- Service and maintenance have been carried out by an expert according to the requirements in the accompanying installation instructions and all relevant technical regulations. Any component used for servicing is an original OSO spare part.
- Any warranty cost has been approved in writing by OSO before it is charged.
- A purchase receipt and/or receipt for the installation, a water sample and the defective product will be provided to OSO on request.

If the above conditions are not met, this may result in damage to the Product and subsequent water leakage.

### 4. Limitations

The warranty does not cover:

- Any fault or costs arising from incorrect installation or use, lack of maintenance, negligence, misuse, alteration or repair carried out incorrectly or any fault caused by changing the product from its original form.
- Any consequential damage or any indirect loss caused by any failure or malfunction of the Product.
- Any damage caused by frost, over-pressure, over-voltage or chlorine treatment.
- The effects of stagnant water if the Product has been left unused for more than 60 days consecutively.
- Any pipework or equipment connected to the Product.
- Transport damage. The carrier should be notified of any such damage upon receipt.
- Costs due to the fact that the product is not easily accessible for service.

This warranty does not limit the Purchaser's statutory rights in any way.

- A) The installer who supplied the product.
- B) OSO Hotwater AS: Tel.: +47 32 25 00 00  
oso@oso.no / www.oso.no

## 8. REMOVING THE PRODUCT

### 8.1 Removal

- A) Disconnect from the heat source.
- B) Shut off incoming cold water supply.
- C) Empty the product of water – see section 4.4.
- D) Disconnect all pipes.
- E) The product can now be removed.

### 8.2 Returns scheme

This product is recyclable and should be taken to the environmental recycling centre. If the product

is to be replaced with a new one, the installer can take the old cylinder away for recycling.

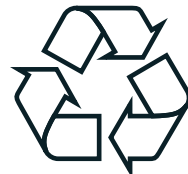



**OSO Hotwater AS**

Industriveien 1  
3300 Hokksund - Norway  
Tel: + 47 32 25 00 00  
oso@oso.no  
www.osohotwater.com



# Wally - W

30 - 50 - 80 - 100 - 120 l.

PL



INFORMACJE DOTYCZĄCE BEZPIECZEŃSTWA  
INFORMACJE DOTYCZĄCE EKSPLOATACJI I KONSERWACJI  
INSTRUKCJA MONTAŻU  
TDS – KARTA TECHNICZNA

Wyprodukowane przez OSO Hotwater AS  
Industriveien 1 - 3300 Hokksund - Norwegia  
Tel.: +47 32 25 00 00/Faks: +47 32 25 00 90  
E-mail: oso@oso.no / www.osohotwater.com

146046-11 - 03-2021

  
**OSO HOTWATER**

# SPIS TREŚCI

<b>1. Instrukcje bezpieczeństwa</b> .....	3
1.1 Informacje ogólne .....	3
1.2 Instrukcja bezpieczeństwa dla użytkownika.....	4
1.3 Instrukcja bezpieczeństwa dla instalatora	4
<b>2. Opis produktu</b> .....	5
2.1. Identyfikacja produktu .....	5
2.2. Obszar zastosowań.....	5
2.3 Oznakowanie CE.....	5
2.4 Dane techniczne .....	5
2.5. Dane ErP (TDS) .....	5
2.6 Części zamienne .....	5
<b>3. Instrukcja Instalacji</b> .....	6
3.1. Produkty objęte instrukcją .....	6
3.2. Zawarte w dostawie.....	6
3.3. Wymiary produktu .....	6
3.4. Wymagania dotyczące miejsca instalacji .	7
3.5. Instalacja rurowa.....	8
3.6. Instalacja elektryczna .....	10
<b>4. Pierwsze uruchomienie</b> .....	12
4.1. Napełnianie wodą .....	12
4.2. Przyłączenie zasilania elektrycznego.....	12
4.3. Ustawianie zaworu mieszającego.....	12
4.4. Punkty kontrolne.....	12
4.5. Spuszczanie wody .....	12
4.6. Przekazanie użytkownikowi końcowemu	12
<b>5. Podręcznik użytkownika</b> .....	13
5.1. Ustawienia.....	13
5.2. Konserwacja.....	13
<b>6. Rozwiązywanie problemów</b> .....	14
6.1. Usterki i rozwiązania.....	14
<b>7. Warunki gwarancji</b> .....	15
7.1. Gwarancja i jej rejestracja.....	15
7.2. Obsługa klienta.....	15
<b>8. Demontaż produktu</b> .....	15
8.1. Demontaż.....	15
8.2. Zwroty.....	15



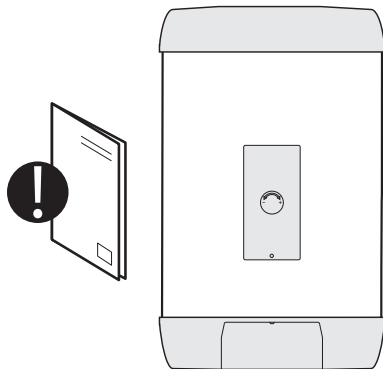

# 1. INSTRUKCJE BEZPIECZEŃSTWA

## 1.1 Informacje ogólne

- Przed instalacją, konserwacją lub regulacją podgrzewacza wody przeczytaj uważnie poniższe instrukcje bezpieczeństwa.
- Jeśli produkt nie zostanie prawidłowo zainstalowany lub nie będzie użytkowany zgodnie z przeznaczeniem, może dojść do obrażeń ciała lub uszkodzenia mienia.
- Zachowaj tę instrukcję i inne istotne dokumenty do wykorzystania w przyszłości.
- Producent zakłada przestrzeganie dostarczonych wraz z urządzeniem instrukcji bezpieczeństwa, obsługi i konserwacji (przez użytkownika końcowego), a także przestrzeganie instrukcji montażu, obowiązujących norm i przepisów podczas montażu (przez instalatora).









Symbole użyte w niniejszej instrukcji:



 OSTRZEŻENIE	Możliwość poważnych obrażeń ciała lub śmierci
 OSTROŻNIE	Możliwość niewielkiego lub umiarkowanego uszkodzenia ciała lub mienia
 ZAKAZ wykonywania	
 OBOWIĄZEK wykonania	









Niniejszy dokument należy przechowywać w odpowiednim miejscu, aby można było z niego skorzystać w przyszłości.





## 1.2 Instrukcja bezpieczeństwa dla użytkownika

 OSTRZEŻENIE	
	Przelewu zaworu bezpieczeństwa NIE WOLNO zatykać ani zaślepiać.
	Produktu NIE WOLNO przykrywać przed umieszczoną z przodu pokrywą przyłącza elektrycznego.
	Produktu NIE WOLNO modyfikować ani zmieniać w stosunku do pierwotnego stanu.
	Dzieciom NIE WOLNO bawić się produktem i przebywać przy nim bez nadzoru.
	Produkt należy napełnić wodą przed podłączeniem zasilania elektrycznego.
	Konserwację/regulację mogą wykonywać wyłącznie osoby w wieku powyżej 18 lat, mające wystarczające kompetencje.

 OSTROŻNIE	
	Produktu nie wolno narażać na działanie mrozu, nadmiernego ciśnienia, przepięcia lub obróbki z użyciem chloru. Patrz warunki gwarancji.
	Konserwacji i regulacji nie mogą wykonywać osoby o ograniczonych możliwościach fizycznych lub umysłowych, chyba że zostały odpowiednio poinstruowane przez osobę odpowiedzialną za ich bezpieczeństwo.

## 1.3 Instrukcja bezpieczeństwa dla instalatora

 OSTRZEŻENIE	
	Przelewu zaworu bezpieczeństwa NIE WOLNO zatykać ani zaślepiać.
	Ewentualna rura przelewowa z zaworu bezpieczeństwa MUSI mieć średnicę $\geq 18$ mm, być niezamykalna, otwarta i odporna na mróz, z nachyleniem w stronę odpływu.
	Stały montaż elektryczny winien być stosowany w przypadku instalacji w nowych obiektach mieszkalnych lub przy wymianie istniejącej instalacji elektrycznej zgodnie z obowiązującymi przepisami. W przypadku wymiany produktu bez zmiany instalacji elektrycznej można użyć kabla sieciowego z wtyczką do gniazdka w ścianie.
	Kabel sieciowy musi wytrzymać temperaturę 90 °C. Należy zastosować odciążenie naprężeń.
	Produkt należy napełnić wodą przed podłączeniem zasilania elektrycznego.
	Należy przestrzegać obowiązujących przepisów, norm i niniejszej instrukcji montażu.

 OSTROŻNIE	
	Produkt należy umieścić w pomieszczeniu z odpływem, wykonanym zgodnie z obowiązującymi lokalnymi przepisami. Zamiast tego można zamontować automatyczny zawór odcinający wodę z czujnikiem i przelewem z zaworu bezpieczeństwa do odpływu. Odpowiedzialność za produkt pozostaje w mocy tylko wtedy, gdy wymogi te są przestrzegane.
	Produkt należy zamontować z zachowaniem pionu i poziomu na ścianie odpowiedniej do utrzymania łącznej masy użytkowanego produktu. Patrz tabliczka znamionowa.
	Należy zapewnić wolną przestrzeń serwisową wynoszącą 40 cm przed pokrywą przyłącza elektrycznego i 10 cm pod dolną pokrywą.

## 2. OPIS PRODUKTU

### 2.1 Identyfikacja produktu

Informacje identyfikacyjne dotyczące produktu znajdują się na tabliczce znamionowej dołączonej do produktu. Tabliczka znamionowa zawiera informacje o produkcie zgodne z normami EN 12897:2016 i EN 60335-2-21, a także inne przydatne dane. Więcej informacji podano w deklaracji zgodności dostępnej na stronie [www.osohotwater.com](http://www.osohotwater.com).

Produkty OSO są projektowane i wytwarzane zgodnie z:

- Normą dla zbiorników ciśnieniowych EN 12897:2016
- Normą bezpieczeństwa EN 60335-2-21
- Normą dotyczącą spawania EN ISO 3834-2

OSO Hotwater AS posiada następujące certyfikaty

- Jakość ISO 9001
- Środowisko naturalne ISO 14001
- Środowisko pracy ISO 45001

### 2.2 Obszar zastosowań

Seria Wally jest przeznaczona do zaopatrywania mieszkań w ciepłą wodę użytkową. Produkt przeznaczony jest do montażu na ścianie.

### 2.3 Oznakowanie CE



Znak CE wskazuje, że produkt jest zgodny z właściwymi dyrektywami. Więcej informacji podano w deklaracji zgodności dostępnej na stronie [www.osohotwater.com](http://www.osohotwater.com).

Produkt jest zgodny z następującymi dyrektywami:

- Niskie napięcie LVD 2014/35/UE
- Kompatybilność elektromagnetyczna EMC 2014/30/UE
- Urządzenia ciśnieniowe PED 2014/68/UE

Zastosowane zawory bezpieczeństwa muszą mieć oznaczenie CE i być zgodne z dyrektywą PED 2014/68/UE.

### 2.4 Dane techniczne

Nr NRF	Kod produktu:	Stopień ochrony	Wydajność (osoby)	Masa kg	Średn. x wys. mm	Objętość transportowa m <sup>3</sup>	Czas grzania godz. Δt 65 °C	Straty ciepła W
8000461	W 30 - 2 kW/1x230 V	IP21	1,0	12	ø435 x 542	0,13	1,0	-
8000462	W 50 - 2 kW/1x230 V	IP21	1,5	16	ø435 x 705	0,17	1,6	-
8000463	W 80 - 2 kW/1x230 V	IP21	2,0	21	ø435 x 1025	0,24	2,8	-
8000464	W 100 - 2 kW/1x230 V	IP21	5,0	26	ø435 x 1245	0,25	3,3	-
8000465	W 120 - 2 kW/1x230 V	IP21	2,5	34	ø435 x 1485	0,31	4,0	-

### 2.5 Dane ErP - Karta techniczna

Znak towarowy	Nr modelu	Nazwa modelu	Profil spuszczenia	ErP rating	Efektywność energetyczna %	AEC kWh/rok	Ustawienia termostatu °C	Objętość wody 40 °C
OSO Hotwater AS	8000461	Wally - W 30	S	C	34,2	539	70	52
OSO Hotwater AS	8000462	Wally - W 50	M	C	37,1	1384	70	84
OSO Hotwater AS	8000463	Wally - W 80	M	C	36,4	1411	60	113
OSO Hotwater AS	8000464	Wally - W 100	L	C	38,6	2653	60	142
OSO Hotwater AS	8000465	Wally - W 120	L	C	38,0	2694	60	187
Dyrektywa: 2010/30/UE Rozporządzenie: UE 812/2013					Dyrektywa: 2009/125/WERozporządzenie: UE 814/2013			
Efektywność przetestowana zgodnie z normą: EN50440: 2015								

### 2.6 Części zamienne

Nr NRF	Przeznaczenie	Opis produktu:	Wymiar
801 5005	RGK 1"	Grzałka - 2 kW/1x230 V - 1-rurowa - Inc 825	Długość 320 mm
800 0207	TS2	Termostat - 59T/66T 50-75 °C 1-fazowy, długi trzpień	2-biegunowy
801 5155	Przewód zasilający	Kabel z 1 wtyczką 2,5# - 2 + uziemienie	Długość 3 m.
801 5519	Przewód łączący	Kabel wewnętrzny - 2,5#, 180 °C/Saga, widełki+widełki	Długość 205 mm
801 3531	FLEX 27	Wąż elastyczny/prosty - do doprowadzenia wody zimnej i ciepłej	1/2" x 1/2"
92094	SV-387 FLEX	Zawór bezpieczeństwa - 9 bar, ø15mm x 1/2" - 1/2" zewn. gwint przelewu	Pierścień zaciskowy ø15 mm

## 3. INSTRUKCJA INSTALACJI

### 3.1 Produkty objęte niniejszą instrukcją

800 0461	Wally - W 30
800 0462	Wally - W 50
800 0463	Wally - W 80
800 0464	Wally - W 100
800 0465	Wally - W 120

### 3.2 Zawarte w dostawie

Numer ref.	Liczba	Opis
1	1	Podgrzewacz wody
2	1	Instrukcja montażu (ten dokument)
3	1	Termostat z zewnętrzną regulacją temperatury
4	1	Grzałka
5	1	Wspornik ścienny
6	1	Kabel zasilający z wtyczką (zamontowany fabrycznie)
7	1	Zawór bezpieczeństwa 9 bar (w zestawie, luzem)
8	2	Wąż elastyczny do wody zimnej i ciepłej - gwint rurowy 1/2" x 1/2"

### 3.3 Wymiary produktu

Wszystkie wymiary w mm

Produkt.	A	ø
W 30	542	430
W 50	705	430
W 80	1025	430
W 100	1245	430
W 120	1485	430

Tolerancja +/- 5 mm

#### 3.3.1 Dostarczenie

Produkt należy transportować ostrożnie, zgodnie z ilustracją, z opakowaniem. Należy korzystać z uchwytów umieszczonych na opakowaniu.

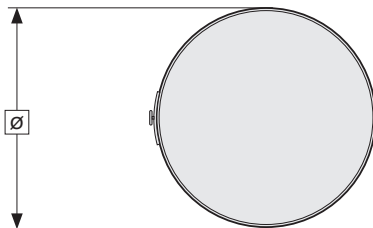
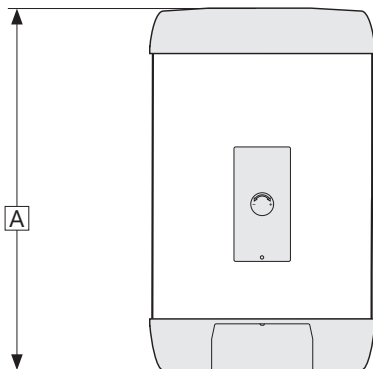
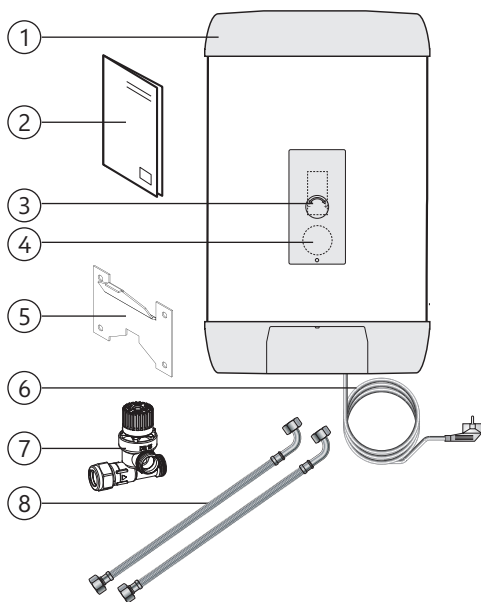
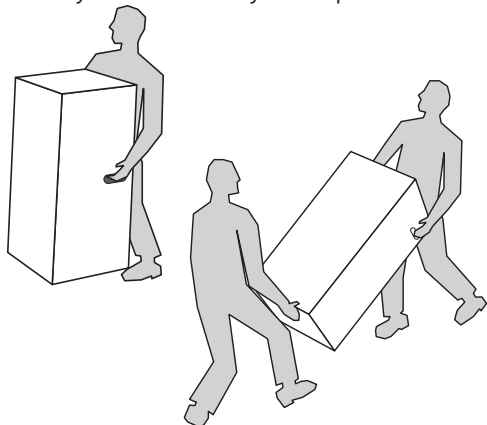

**⚠ OSTROŻNIE**

Produktu nie wolno podnosić za króćce, zawory itp., ponieważ może to spowodować awarię.

### 3.3.2 Wspornik ścienny

Produkt można zamontować na podłodze lub ścianie i jest fabrycznie dostarczany ze wspornikiem ściennym (7). Podczas montażu należy użyć oryginalnego wspornika ściennego. Sprawdź, czy podłoga lub ściana wytrzymają cały ciężar eksploatowanego produktu. Minimalna odległość od sufitu do wspornika ściennego wynosi 25 cm, patrz punkt 3.4 i ilustracja poniżej.

Ściana drewniana: Wspornik najlepiej przykręcić czterema wkrętami do belki ściennej, co najmniej dwoma pionowo nad sobą w słupie/belce. Należy użyć wkrętów do drewna 8 mm z łbem sześciokątnym. W przypadku innych typów ścian należy dobrać mocowanie odpowiednie do konstrukcji ściany.

Montaż podgrzewacza na wsporniku:

Produkt należy nasunąć na wspornik lekko pod skosem, a następnie odchylić w kierunku ściany. Upewnij się, że produkt całkowicie osiadł na wsporniku i że tył produktu całkowicie przylega zarówno do wspornika, jak i do ściany.

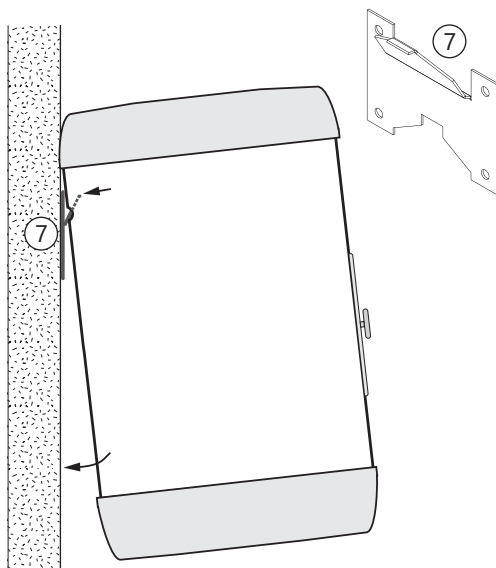

### 3.4 Wymagania dotyczące miejsca i lokalizacji instalacji

#### ⚠ OSTROŻNIE

❗	Produkt należy umieścić w pomieszczeniu z odpływem, wykonanym zgodnie z obowiązującymi lokalnymi przepisami. Zamiast tego można zamontować automatyczny zawór odcinający wodę z czujnikiem i przelewem z zaworu bezpieczeństwa do odpływu.
❗	Produkt należy umieścić w suchym i zawsze wolnym od mrozu miejscu.
❗	Produkt należy przymocować do konstrukcji ściany odpowiedniej do całkowitej masy użytkowanego produktu.
❗	Minimalna odległość od sufitu do środka górnego otworu na śrubę wspornika ściennego wynosi 25 cm z powodu przestrzeni wymaganej do zawieszenia. Patrz poniższy szkic.
❗	W przypadku montażu na ścianie należy zapewnić wolną przestrzeń serwisową wynoszącą 40 cm przed pokrywą przyłącza elektrycznego i 10 cm pod dolną pokrywą.
❗	Produkt musi być w mieszkaniu łatwo dostępny do serwisowania i konserwacji.

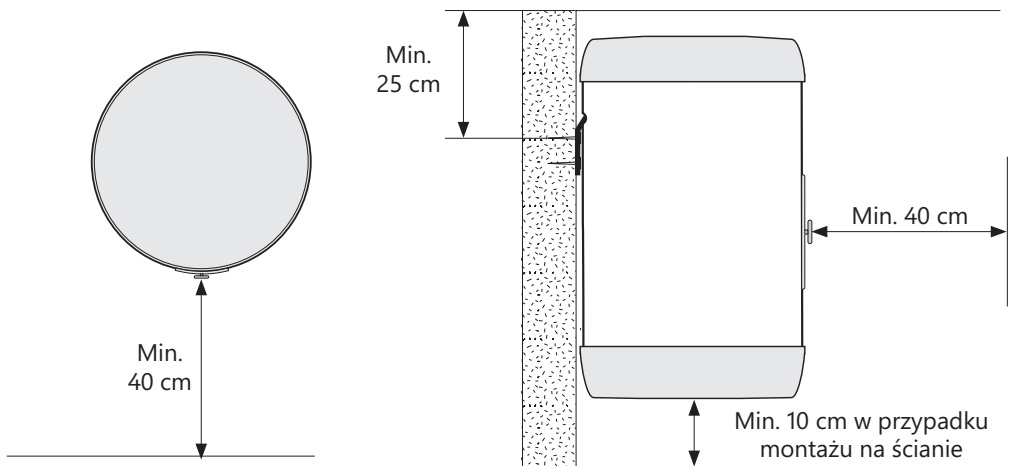

### 3.5 Instalacja rurowa

Produkt jest przeznaczony do trwałego podłączenia do głównego źródła wody. Do instalacji należy używać atestowanych rur o odpowiednich wymiarach. Należy przestrzegać obowiązujących norm i przepisów.

Produkt	ZW (przyłącze 1)	CW (przyłącze 2)	Przelew (przyłącze 3)	Doprowadzenie ZW (przyłącze 4)
W 30-120	1/2" zewn. gwint rurowy	1/2" zewn. gwint rurowy	1/2" zewn. gwint rurowy	Pierścień zaciskowy $\varnothing 15\text{mm}$ /gwint rurowy 1/2"

#### 3.5.1 Ciśnienie doprowadzenia wody

Efektywność produktu zależy od ciśnienia doprowadzanej zimnej wody. Ciśnienie wody powinno przez całą dobę wynosić co najmniej 2 bary i nie więcej niż 6 barów. Nadmierne ciśnienie wody można wyregulować instalując zawór redukcyjny.

#### 3.5.2 Montaż zaworu bezpieczeństwa

Dostarczony zawór bezpieczeństwa montuje się na dopływie zimnej wody do podgrzewacza. Należy użyć należącego do zaworu przyłącza z pierścieniem zaciskowym  $\varnothing 15\text{ mm}$  (4). Ważne: Zawór posiada wbudowany zawór zwrotny i MUSI być zamontowany zgodnie z kierunkiem przepływu wody do podgrzewacza, patrz strzałka na zaworze (6). Strzałka musi być skierowana w stronę przyłącza zimnej wody na podgrzewaczu (1).

#### 3.5.3 Montaż węży do zimnej i ciepłej wody oraz rury przelewowej

A) Zdejmij przednią i dolną pokrywę produktu (D), ostrożnie je ściągnając. Węże do wody zimnej i ciepłej (S) należy założyć na właściwe przyłącza i dokręcić z zachowaniem odpowiedniego momentu dokręcania (patrz 3.5.4).

B) Wąż do wody ciepłej należy doprowadzić do przyłącza ciepłej wody w domu i dokręcić (patrz 3.5.4).

C) Wąż do wody zimnej należy doprowadzić do przyłącza zimnej wody na zaworze bezpieczeństwa (5) i dokręcić (patrz 3.5.4).

D) Ewentualną rurę przelewową (7) o średnicy wewnętrznej  $\geq 18\text{ mm}$  należy doprowadzić do przelewu na zaworze bezpieczeństwa (3);

- łączy się ją z zewnętrznym gwintem 1/2".

Należy ją poprowadzić jako niezamykającą, otwartą i wolną od mrozu, ze spadkiem do odpływu.

Wszystkie połączenia rurowe należy sprawdzić pod kątem szczelności po przyłączeniu wody i ponownie po ok. 3 miesiącach eksploatacji. Następnie raz w roku. Przed uruchomieniem zainstaluj pokrywę (D).

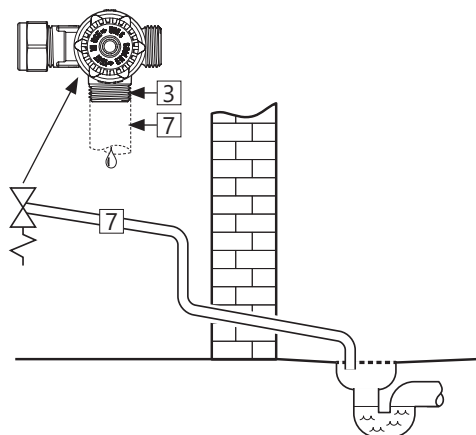
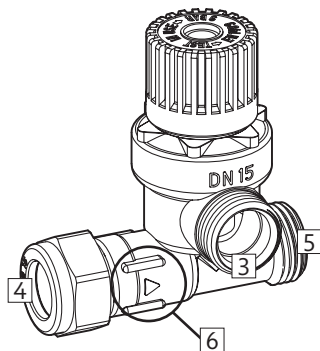
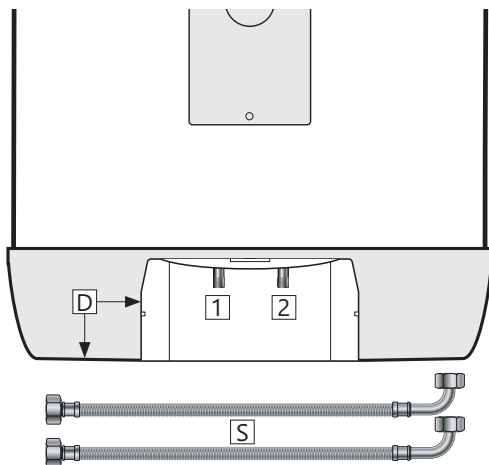







#### 3.5.4 Momenty dokręcania

Element	Moment dokręcania
Nakrętka węża przyłącza wody zimnej i ciepłej	20 Nm (+/- 3)
Nakrętka węża przy zaworze bezpieczeństwa	20 Nm (+/- 3)



### 3.5.5 Instrukcja montażu

 OSTRZEŻENIE	
	Produkt należy napełnić wodą przed podłączeniem zasilania elektrycznego.
	Ewentualna rura przelewowa biegnąca od zaworu bezpieczeństwa musi mieć wewnętrzną średnicę $\geq 18$ mm, być niezamykalna, otwarta i zabezpieczona przed mrozem, z nachyleniem w kierunku odpływu.

 OSTROŻNIE	
	Produkt należy umieścić w pomieszczeniu z odpływem, wykonanym zgodnie z obowiązującymi lokalnymi przepisami. Zamiast tego można zamontować automatyczny zawór odcinający wodę z czujnikiem i przelewem z zaworu bezpieczeństwa do odpływu.
	Produkt należy zamontować pionowo i wypoziomować. Produkt należy przymocować do konstrukcji ściany odpowiedniej do całkowitej masy użytkowanego produktu.
	W przypadku montażu na ścianie należy zapewnić wolną przestrzeń serwisową wynoszącą 40 cm przed pokrywą przyłącza elektrycznego i 10 cm pod dolną pokrywą.

### 3.5.6 Zalecenie montażowe

ZALECENIE	
	Minimalna odległość od sufitu do wspornika ściennego wynosi 25 cm ze względu na miejsce potrzebne do zawieszenia. Patrz szkic w punkcie 3.4.
-	W przypadku zastosowania szczelnego zaworu zwrotnego lub wodomierza należy zamontować zawór redukcyjny i naczynie zbiorcze (zapobiega to kapaniu z zaworu bezpieczeństwa).
-	Jeśli maksymalne ciśnienie wody przekracza w ciągu doby 6 barów, należy zainstalować zawór redukcyjny i naczynie zbiorcze.
-	W przypadku montażu w pomieszczeniach, które nie zostały wykonane zgodnie z normą dla pomieszczeń wilgotnych, należy pod produktem zamontować wodoszczelną miskę z rurą przelewową o średnicy wewnętrznej $\geq 18$ mm, biegnącą do odpływu, a także automatyczny zawór odcinający wodę z czujnikiem. Zapobieganie to ewentualnym uszkodom materialnym.

### 3.6 Instalacja elektryczna

Stały montaż elektryczny winien być stosowany w przypadku instalacji w nowych obiektach mieszkalnych lub przy wymianie istniejącej instalacji elektrycznej zgodnie z przepisami. W przypadku wymiany produktu bez zmiany instalacji elektrycznej można użyć kabla sieciowego z wtyczką do gniazdka w ścianie. Ewentualna stałą instalację elektryczną musi wykonać upoważniony elektryk. Należy przestrzegać obowiązujących norm i przepisów.

#### 3.6.1 Elementy elektryczne

Element	Uwaga
Termostat bezpieczeństwa	85 °C, wyzwalanie termiczne
Termostat roboczy	Regulacja 50-75°C
Grzałka	1 faza, 230 V
Przewód zasilający z wtyczką	Odporny na wysoką temperaturę
Przewody wewnętrzne	Odporne na wysoką temperaturę

#### 3.6.2 Połączenia elektryczne w skrzynce przyłączeniowej

⚠ OSTRZEŻENIE
Punkty przyłączenia L i N są stale pod napięciem. Przed przystąpieniem do prac elektrycznych należy odłączyć zasilanie i uniemożliwić jego włączenie podczas pracy.

- A) Przewód niebieski (L) – przewód fazowy – jest podłączony do punktu „1” na termostacie bezpieczeństwa.
- B) Przewód brązowy (N) – neutralny – jest podłączony do punktu „3” na termostacie bezpieczeństwa.
- C) Przewód żółty z zielonym paskiem (⊕) – uziemienie – jest podłączony do punktu uziemienia na zbiorniku wewnętrznym, patrz rysunek.
- D) Wewnętrzne przewody biegnące od grzałki do termostatu są podłączone do punktu „4” na termostacie bezpieczeństwa i punktu „2” na termostacie roboczym. Patrz ilustracja.



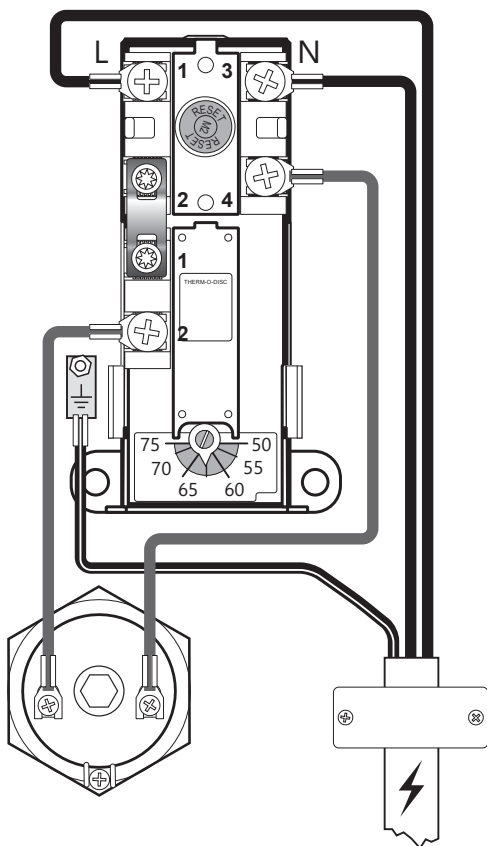

#### 3.6.3 Momenty dokręcania



Element	Moment dokręcania
Grzałka 1"	38 Nm (+/- 5)
Śruby termostatu	2 Nm (+/- 0,1)
Śruby na głowicy grzałki	2 Nm (+/- 0,1)



Schemat połączeń elektrycznych

### 3.6.4 Instrukcja montażu

 OSTRZEŻENIE	
	Produkt należy napełnić wodą przed podłączeniem zasilania elektrycznego.
	Stały montaż elektryczny winien być stosowany w przypadku instalacji w nowych obiektach mieszkalnych lub przy wymianie istniejącej instalacji elektrycznej zgodnie z przepisami. W przypadku wymiany produktu bez zmiany instalacji elektrycznej można użyć kabla sieciowego z wtyczką do gniazdka w ścianie.
	Kabel sieciowy musi wytrzymać ciągłe narażenie na temperaturę 90 °C. Należy zastosować odciążenie naprężeń.

 OSTROŻNIE	
	W przypadku montażu na ścianie należy zapewnić wolną przestrzeń serwisową wynoszącą 40 cm przed pokrywą przyłącza elektrycznego i 10 cm pod dolną pokrywą.
	W wypadku uszkodzenia kabla sieciowego z wtyczką należy go wymienić na specjalnie przystosowany kabel zasilający dostarczony przez dostawcę.

### 3.6.5 Zalecenie montażowe

ZALECENIE	
-	Dostarczony wraz z produktem kabel zasilający powinien być wykorzystany do stałego przyłącza elektrycznego poprzez zdjęcie wtyczki do gniazda ściennego. (Odporny na wysoką temperaturę)
-	Kabel sieciowy do gniazda ściennego należy ułożyć tak, by nie był narażony na szkodliwe oddziaływanie.
-	W przypadku produktów o mocy $\leq 2$ kW należy użyć bezpiecznika $\geq 10$ A i <u>przewodu</u> $\geq 1,5\#$ . W przypadku produktów o mocy $\leq 3$ kW należy użyć bezpiecznika $\geq 16$ A i <u>przewodu</u> $\geq 2,5\#$ (230 V).

## 4. PIERWSZE URUCHOMIENIE

### 4.1 Napełnianie wodą

Najpierw sprawdź, czy wszystkie połączenia rurowe są wykonane prawidłowo. Następnie wykonaj następujące czynności:

- A) Otwórz kran z ciepłą wodą – zostaw go otwarty
- B) Otwórz dopływ zimnej wody do produktu.

Sprawdź, czy woda z otwartego kranu ciepłej wody wypływa swobodnie, bez przerywania przepływem powietrza.

- A) Zamknij kran z ciepłą wodą.

### 4.2 Przyłączenie zasilania elektrycznego

Gdy podgrzewacz zostanie napełniony wodą, można podłączyć zasilanie elektryczne.

- A) Włóż wtyczkę do odpowiedniego gniazda ściennego lub włącz łącznik/bezpiecznik.

### 4.3 Regulacja temperatury wody w kranie

Ciepła woda wypływająca z produktu do kranów w mieszkaniu jest automatycznie mieszana. Mieszkanie zaopatrywane jest w wodę o temperaturze niższej o ok. 10°C od temperatury ustawionej na termostacie. Informacje na temat regulacji temperatury podano w punkcie 5.1.1.

### 4.4 Punkty kontrolne (kontrolę wykonuje się co najmniej raz w roku)

- A) Sprawdź, czy wszystkie połączenia rurowe na produkcie są szczelne i nie cieką.
- B) Sprawdź, czy zasilanie elektryczne produktu nie jest narażone na wpływy mechaniczne, termiczne lub chemiczne.
- C) Sprawdź, czy ewentualna rura przelewowa z przelewu zaworu bezpieczeństwa (2) jest niezamykalna i otwarta oraz zabezpieczona przed mrozem i czy ma spadek do odpływu.
- D) Sprawdź, czy produkt stabilnie wisi w pionie i poziomie.

### 4.5 Spuszczanie wody

#### ⚠ OSTRZEŻENIE

Temperatura wody w produkcie wynosi do 90 °C, co stwarza ryzyko poparzenia. Przed opróżnieniem należy otworzyć kran ciepłej wody, ustawiając w nim maksymalne ciśnienie i temperaturę, na co najmniej 3 minuty.

- A) Odłącz zasilanie elektryczne.
- B) Zamknij dopływ zimnej wody.
- C) Otwórz całkowicie kran z ciepłą wodą – pozostaw otwarty (zapobiega to powstawaniu podciśnienia).

- D) Obrócić pokrętkę zaworu bezpieczeństwa (1) o ok. 90 stopni w lewo do pozycji otwartej.

Produkt opróżni się. Po opróżnieniu zamknij zawór bezpieczeństwa, obracając pokrętkę (1) dalej w lewo. Następnie zamknij wszystkie otwarte krany.

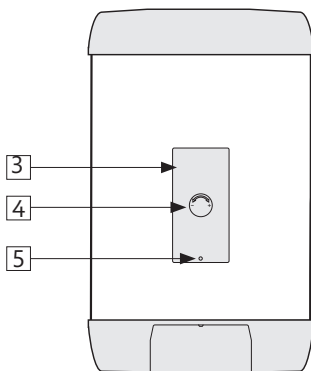
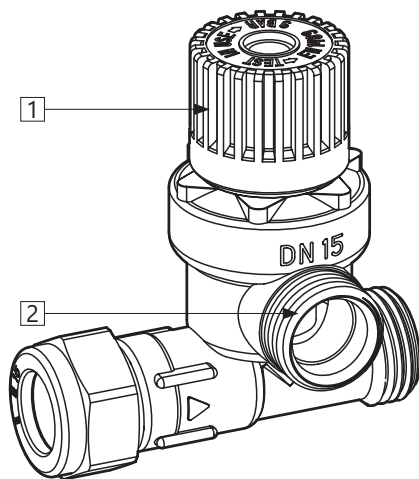

### 4.6 Przekazanie użytkownikowi końcowemu

#### INSTALATOR MUSI:

Zapoznać użytkownika z instrukcjami bezpieczeństwa i konserwacji.

Poinformować użytkownika o sposobie regulowania i opróżniania produktu.

Przekazać niniejszą instrukcję montażu użytkownikowi.

Wpisać dane kontaktowe na tabliczce znamionowej produktu.

## 5. INSTRUKCJA OBSŁUGI

### 5.1 Ustawienia

#### 5.1.1 Ustawianie termostatu

Termostat produktu można regulować w zakresie 50-75 °C. Termostatowi nie należy ustawiać na temperaturę poniżej 60°C, aby uniknąć rozwoju bakterii. Do regulacji temperatury służy pokrętko (4). Pokrętko to jest połączone z nastawą temperatury termostatu (7).

Reguluj temperaturę termostatu w górę lub w dół odpowiednio do potrzeb, obracając pokrętko w kierunku znaku plus (+) lub minus (-). Pokrętko obrócone do końca w kierunku (+) daje temperaturę w podgrzewaczu ok. 75 °C. Pokrętko obrócone do końca w kierunku (-) daje ok. 50 °C.

Zmiana ustawienia temperatury na termostacie powoduje zmianę temperatury wody w zbiorniku. Podniesienie temperatury w zbiorniku spowoduje zwiększenie dostępnej objętości ciepłej wody.

Produkt skonstruowano tak, że automatycznie miesza wodę użytkową i zasila mieszkanie w ciepłą wodę o temperaturze ok. 10°C niższej od temperatury ustawionej na termostacie.

#### 5.1.2 Zerowanie termostatu bezpieczeństwa

Termostat bezpieczeństwa wyłącza się, jeśli istnieje ryzyko przegrzania. Zeruje się go poprzez odłączenie zasilania i zdjęcie pokrywy przyłącza elektrycznego – wyciągnij pokrętko regulacyjne (4) i poluzuj śrubę (5) mocującą pokrywę przyłącza elektrycznego (3). Następnie naciśnij czerwony przycisk „RESET” (6). Jeżeli termostat ciągle wyłącza się, skontaktuj się z instalatorem.

Przed podłączeniem zasilania elektrycznego należy ponownie zamontować pokrywę przyłącza elektrycznego i pokrętko regulacyjne.

### ⚠ OSTRZEŻENIE

W skrzynce przyłączeniowej stale obecne jest napięcie elektryczne. Przed przystąpieniem do prac elektrycznych należy odłączyć zasilanie i uniemożliwić jego włączenie podczas pracy.

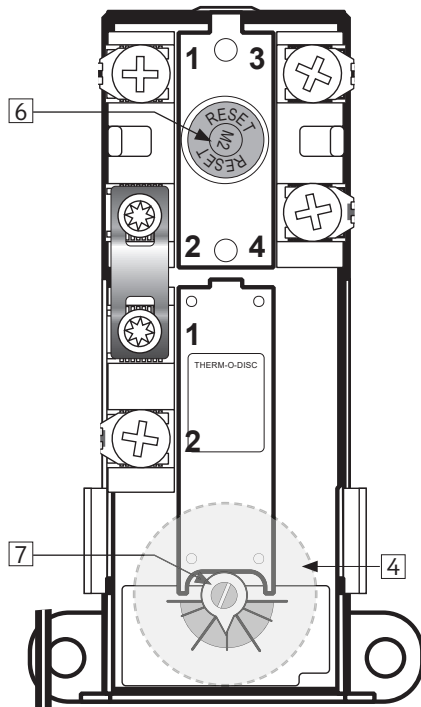

### 5.2 Konserwacja

#### INSTRUKCJA KONSERWACJI

⚠	Konserwację muszą wykonywać osoby w wieku powyżej 18 lat, posiadające wystarczające kompetencje.
⚠	Coroczna kontrola zaworu bezpieczeństwa:
-	Otwórz zawór na 1 minutę, obracając pokrętko (1) o ok. 90 stopni do pozycji otwartej.
-	Sprawdź wzrokowo, czy woda swobodnie spływa do odpływu.
-	TAK = OK. Zamknij zawór, obracając pokrętko (1) o dalsze 90 stopni do pozycji zamkniętej.
-	NIE = PROBLEM. Odłącz zasilanie elektryczne/zamknij dopływ wody. Skontaktuj się z instalatorem.

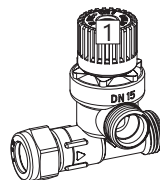

## 6. ROZWIĄZYWANIE PROBLEMÓW

### 6.1 Usterki i rozwiązania

Jeśli podczas eksploatacji wystąpią jakiegokolwiek problemy z produktem, spróbuj znaleźć możliwe usterki i rozwiązania w tabeli. Jeśli problemu nie uwzględniono w tabeli lub nie ma pewno-

ści co do charakteru problemu, skontaktuj się z instalatorem (patrz tabliczka znamionowa produktu) lub firmą OSO Hotwater AS – patrz punkt 7.1.

#### ROZWIĄZYWANIE PROBLEMÓW

Problem	Możliwa przyczyna usterki	Możliwe rozwiązanie
<b>Woda wypływa/kapie z zaworu bezpieczeństwa/rano często na podłozie przy podgrzewaczu jest woda</b>	Zawór redukcyjny, wodomierz lub szczerły zawór zwrotny na wlocie wody.  Ciśnienie wody w mieszkaniu jest zbyt wysokie.	Zainstaluj naczynie zbiorcze AX, które kompensuje rozszerzanie się wody podczas ogrzewania, zamontuj zawór redukcyjny, aby zapewnić stabilne ciśnienie wody w mieszkaniu. Zawór redukcyjny należy wyregulować zgodnie z ciśnieniem wstępnym naczynia zbiorczego. Skontaktuj się z upoważnionym instalatorem.
	Zawór bezpieczeństwa jest zużyty lub między membraną a gniazdem zaworu znajdują się cząstki osadzone przez brudną wodę	Spróbuj przepłukać zawór bezpieczeństwa wodą. Otwórz zawór na mniej więcej 1 minutę. Patrz punkt 5.2. Jeśli z zaworu nadal cieknie woda, należy go wymienić. Skontaktuj się z upoważnionym instalatorem.
	Wyciek przy grzałce.	Potwierdź to poprzez: a) odłączenie zasilania elektrycznego, b) odkręcenie pokrywy przyłącza elektrycznego, c) wzrokowe sprawdzenie, czy wyciek pochodzi z grzałki. W takim przypadku: wymień uszczelkę/grzałkę. Skontaktuj się z upoważnionym instalatorem.
<b>Nie ma ciepłej wody</b>	Przerwa w zasilaniu.	Sprawdź, czy bezpiecznik jest włączony/wtyczka jest włożona do gniazdka ściennego/wyłącznik różnicowoprądowy nie odłączył instalacji.
	Wyłączył się termostat.	Naciśnij przycisk „RESET” na termostacie bezpieczeństwa, patrz punkt 5 „Podręcznik użytkownika”.
	Grzałka jest uszkodzona.	Wymień grzałkę. Skontaktuj się z upoważnionym instalatorem.
	Wyciek z rury ciepłej wody	Potwierdź to poprzez: a) zamknięcie dopływu wody, b) odczekanie 2-3 godzin, c) sprawdzenie, czy wąż ciepłej wody jest ciepły. Jeśli jest ciepły, występuje wyciek z rury ciepłej wody lub inny wyciek. Skontaktuj się z upoważnionym instalatorem.
<b>Za mało ciepłej wody</b>	Duże zużycie w mieszkaniu.	Ustaw temperaturę termostatu na 75°C, patrz punkt 5 „Podręcznik użytkownika”. Wymień produkt na większy podgrzewacz wody firmy OSO. Skontaktuj się z upoważnionym instalatorem.
<b>Za niska temperatura wody</b>	Termostat jest ustawiony na zbyt niską temperaturę.	Ustaw temperaturę termostatu na 75°C, patrz punkt 5 „Podręcznik użytkownika”.
	Przepływ wody między kranem wody zimnej a kranem wody ciepłej.	Skontaktuj się z upoważnionym instalatorem.
<b>Bezpiecznik/wyłącznik różnicowoprądowy ciągle się wyłącza</b>	Możliwa usterka instalacji elektrycznej podgrzewacza.	Potwierdź to poprzez: a) odłączenie zasilania elektrycznego, b) odkręcenie pokrywy przyłącza elektrycznego, c) wzrokowe sprawdzenie, czy występuje problem w skrzynce przyłączeniowej. W takim przypadku skontaktuj się z upoważnionym elektrykiem w celu przeprowadzenia kontroli. Zamocuj pokrywę przyłącza elektrycznego.
<b>Długi czas oczekiwania na do-tarcie ciepłej wody do kranu</b>	Długa rura od podgrzewacza do kranu.	Zainstaluj przewód cyrkulacyjny lub kabel grzejny na rurze ciepłej wody. Można też zainstalować nagrzewnicę przy kranie. Skontaktuj się z upoważnionym instalatorem.
<b>Uderzenia w rurach przy za-mykaniu kranu ciepłej wody</b>	Duży skok ciśnienia przy szybkim zamykaniu kranu.	Całkowicie normalne zjawisko. Jeśli jest to dokuclliwe, zamontuj naczynie zbiorcze AX. Skontaktuj się z upoważnionym instalatorem.

## 7. WARUNKI GWARANCJI

### 1. Zakres

Firma OSO Hotwater AS (dalej OSO) gwarantuje, że Produkt przez okres 5 lat od daty zakupu: i) będzie wyprodukowany zgodnie ze specyfikacjami OSO, ii) będzie wolny od wad materiałowych i produkcyjnych, pod warunkiem spełnienia poniższych warunków. Gwarantuje się, że wszystkie elementy będą wolne od wad materiałowych i produkcyjnych przez 2 lata.

Gwarancja na produkty zakupione przez jednostki handlowe lub zainstalowane do użytku komercyjnego podlega wyłącznie Ustawie o zakupach oraz poniższymi warunkom i ograniczeniom gwarancji.

### 2. Pokrycie

W przypadku wystąpienia usterki i otrzymania ważnej reklamacji w ustawowym okresie gwarancyjnym, firma OSO, według własnego uznania i w ramach prawa: i) naprawi usterkę lub: ii) wymieni wadliwy produkt na nowy o identycznej lub podobnej funkcji lub: iii) zwróci cenę zakupu produktu.

W przypadku wystąpienia usterki i zgłoszenia ważnej reklamacji po upływie ustawowego okresu gwarancji, ale w okresie przedłużonej gwarancji, OSO bezpłatnie dostarczy nowy produkt, który będzie identyczny z wadliwym lub równoważny funkcjonalnie. W takich przypadkach OSO nie pokryje żadnych innych kosztów związanych z wymianą.

Produkty lub elementy wymienione w związku z roszczeniami gwarancyjnymi stają się własnością OSO. Wymiana produktu lub elementu nie przedłuża pierwotnego okresu gwarancji.

### 3. Wymagania wstępne

Produkt jest dostosowany do jakości wody występującej w większości wodociągów publicznych. Jednak niektóre właściwości wody (patrz poniżej) mogą mieć bardzo negatywny wpływ na spodziewany okres użytkowania Produktu (powodować korozję). W przypadku niepewności co do jakości wody, lokalny dostawca wody musi mieć możliwość podania niezbędnych danych.

Gwarancja obowiązuje tylko wtedy, gdy spełnione są następujące warunki:

- Produkt został zainstalowany zgodnie z załączoną instrukcją montażu oraz wszystkimi właściwymi regulacjami, przepisami, normami i wymaganiami obowiązującymi w momencie montażu.
  - Produkt nie był modyfikowany, zmieniany, poddawany nietypowym oddziaływaniom i nie zostały usunięte żadne fabrycznie zamontowane lub dostarczone części.
  - Produkt był podłączony tylko do publicznych wodociągów, był w regularymym użyciu, a jakość wody jest zgodna z następującymi parametrami:
    - Chlorki < 75 mg/l\*
    - Przewodność (EC) przy 25 °C < 230 µS/cm\*
- \*Przy wyższych wartościach należy przed napełnieniem

### 7.1 Obsługa klienta

W przypadku problemów, których nie da się rozwiązać po zapoznaniu się z poradnikiem usuwania problemów zawartym w niniejszej

produktu wodą zainstalować anodę.

- Grzałka nie była narażona na działanie wody o twardości powyżej 5°dH (90 mg/l CaCO<sub>3</sub>).
- Wszelkiego rodzaju dezynfekcja rurociągów została przeprowadzona bez oddziaływania na produkt. Produkt musi być odizolowany od wszelkich form chlorowania.
- Produkt był od daty instalacji regularnie używany. Jeśli Produkt nie będzie używany przez 60 dni lub dłużej, należy go opróżnić.
- Serwis i konserwacja były przeprowadzane przez kompetentną osobę zgodnie z wymaganiami podanymi w załączonej instrukcji montażu i wszystkich właściwych przepisach technicznych. Wszystkie elementy użyte przy serwisie są oryginalnymi częściami zamiennymi OSO.
- Wszelkie koszty związane z gwarancją zostały zatwierdzone na piśmie przez OSO przed ich poniesieniem.
- Dowód zakupu i/lub pokwitowanie instalacji, próbka wody i wadliwy produkt zostaną na żądanie udostępnione OSO.

Niezastosowanie się do powyższych warunków może spowodować uszkodzenie Produktu i wyciek wody.

### 4. Ograniczenia

Gwarancja nie obejmuje:

- Wszelkiego rodzaju usterkę lub kosztów poniesionych w wyniku nieprawidłowej instalacji lub użytkowania, braku konserwacji, zaniedbania, niewłaściwego użytkowania, zmiany lub naprawy wykonanej w nieprawidłowy sposób lub wszelkiego rodzaju usterkę powstałych w wyniku zmiany pierwotnej postaci produktu.
- Wszelkiego rodzaju szkód następczych lub strat pośrednich wynikających z wad Produktu lub niedostarczenia Produktu.
- Wszelkiego rodzaju szkód spowodowanych przez mróz, nadciśnienie, przepięcie, wygotowanie wody lub obróbkę chlorem.
- Usterkę związanych ze stojącą wodą, jeśli produkt nie był używany przez więcej niż 60 dni z rzędu.
- Rur i wyposażenia podłączonego do produktu.
- Uszkodzeń w transporcie. Przewoźnikowi należy zwrócić uwagę na takie uszkodzenia przy odbiorze.
- Kosztów wynikających z trudnej dostępności produktu do serwisu.

Niniejsza gwarancja w żaden sposób nie ogranicza ustawowych uprawnień Kupującego.

instrukcji montażu (punkt 6.1), skontaktuj się z:

- A) Instalatorem, który dostarczył produkt.
- B) Firmą OSO Hotwater AS: Tel. 32 25 00 00  
oso@oso.no / www.oso.no

## 8. DEMONTAŻ PRODUKTU

### 8.1 Demontaż

- A) Odłącz źródło ciepła.
- B) Zamknij dopływ zimnej wody.
- C) Spuść wodę z produktu – patrz punkt 4.4.
- D) Odłącz wszystkie połączenia rurowe.
- E) Produkt można teraz zdemontować.

### 8.2 Zwroty

Ten produkt nadaje się do recyklingu i powinien

zostać dostarczony do punktu recyklingu. W przypadku wymiany produktu na nowy, instalator może zabrać stary podgrzewacz wody do recyklingu.





**OSO Hotwater AS**

Industriveien 1  
3300 Hokksund - Norway  
Tel.: +47 32 25 00 00  
oso@oso.no  
www.osohotwater.com

© Wszystkie części niniejszej instrukcji montażu są chronione prawem autorskim i nie mogą być powielane ani rozpowszechniane bez pisemnej umowy z producentem.  
Zastrzega się możliwość zmian.



# Wally - W

30 - 50 - 80 - 100 - 120 л.

RU

ИНФОРМАЦИЯ ПО ОБЕСПЕЧЕНИЮ БЕЗОПАСНОСТИ  
ИНФОРМАЦИЯ ПО FDV / УЭТО = управление, эксплуатация и техническое обслуживание  
РУКОВОДСТВО ПО МОНТАЖУ  
TDS - ЛИСТ ТЕХНИЧЕСКИХ ДАННЫХ



**Производитель: OSO Hotwater AS**  
Industriveien 1 - 3300 Hokksund - Norway / Норвегия  
Тел.: + 47 32 25 00 00 / Факс: + 47 32 25 00 90  
E-mail: oso@oso.no / www.osohotwater.com

146046-11 - 03-2021

  
**OSO HOTWATER**

# СОДЕРЖАНИЕ

<b>1. Инструкция по безопасности</b> .....	3
1.1 Общая информация.....	3
1.2 Инструкция по безопасности для пользователя.....	4
1.3 Инструкция по безопасности для монтера-установщика.....	4
<b>2. Описание продукта</b> .....	5
2.1. Идентификация продукта.....	5
2.2. Область применения.....	5
2.3 Маркировка CE.....	5
2.4 Техническая характеристика.....	5
2.5. Данные ErP (TDS).....	5
<b>3. Инструкции по установке</b> .....	6
3.1. Продукты, охваченные инструкцией.	6
3.2. Комплект поставки.....	6
3.3. Размеры продукта.....	6
3.4. Требования к месту установки.....	7
3.5. Установка труб.....	8
3.6. Электромонтаж.....	10
<b>4. Первый пуск</b> .....	12
4.1. Заполнение водой.....	12
4.2. Подключение питания.....	12
4.3. Настройка смесительного клапана...	12
4.4. Контрольные точки.....	12
4.5. Опорожнение.....	12
4.6. Сдача конечному пользователю.....	12
<b>5. Инструкция по эксплуатации</b> .....	13
5.1. Настройки.....	13
5.2. Техническое обслуживание и уход...	13
<b>6. Диагностика</b> .....	14
6.1. Неисправности и их устранение.....	14
<b>7. Условия гарантии</b> .....	15
7.1. Гарантия и оформление гарантии.....	15
7.2. Служба поддержки пользователей ..	15
<b>8. Демонтаж продукта</b> .....	15
8.1. Демонтаж.....	15
8.2. Утилизация.....	15



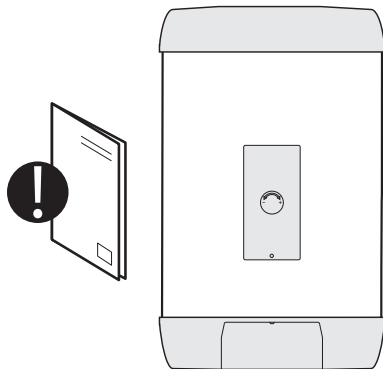

# 1. ИНСТРУКЦИЯ ПО БЕЗОПАСНОСТИ

## 1.1 Общая информация

- Внимательно прочитайте данное руководство до того, как приступить к работам по установке, техническому обслуживанию или регулировке водонагревателя.
- Неправильная установка или ненадлежащая эксплуатация продукта могут повлечь за собой травмы или материальный ущерб.
- Сохраняйте Руководство и другую документацию на продукт для обращения за справками в дальнейшем.
- Производитель полагается на соблюдение инструкций по безопасности, эксплуатации и техническому обслуживанию продукта конечным пользователем, а также руководства по монтажу, действующих стандартов, норм и правил на момент установки продукта – монтером-установщиком.



В Руководстве используются следующие обозначения:

 ПРЕДУПРЕЖДЕНИЕ	Риск тяжелой травмы или смертельного исхода
 ОСТОРОЖНО	Риск травм средней или легкой степени тяжести, или повреждений имущества
	ТАК НЕЛЬЗЯ делать
	ТАК НУЖНО делать



Данный документ следует хранить в соответствующем месте, в пределах доступности для обращения в дальнейшем.

## 1.2 Инструкция по безопасности для пользователя

⚠ ПРЕДУПРЕЖДЕНИЕ	
⊘	Выпускное отверстие перелива предохранительного клапана НЕЛЬЗЯ закрывать уплотнителем или заглушкой.
⊘	Продукт НЕЛЬЗЯ накрывать спереди или закрывать крышкой.
⊘	Продукт НЕЛЬЗЯ модифицировать или вносить изменения в его оригинальную конструкцию.
⊘	Детям НЕЛЬЗЯ играть с продуктом, как и находиться рядом с ним без присмотра.
⚠	Перед тем, как подключить электропитание, продукт необходимо заполнить водой.
⚠	Техническое обслуживание и уход / настройку разрешается выполнять только лицам старше 18 лет, соответствующим образом подготовленным

⚠ ОСТОРОЖНО	
⊘	Нельзя подвергать продукт воздействию мороза, избыточного давления, перенапряжения или хлорсодержащих средств. См. Гарантийные условия.
⊘	Техническое обслуживание и уход / настройку продукта не разрешается выполнять лицам со сниженными физическими или умственными способностями, если только их не проинструктировало лицо, ответственное за их безопасность.

## 1.3 Инструкция по безопасности для монтера-установщика

⚠ ПРЕДУПРЕЖДЕНИЕ	
⊘	Выпускное отверстие перелива предохранительного клапана НЕЛЬЗЯ закрывать уплотнителем или заглушкой.
⚠	Если установлена ведущая от предохранительного клапана труба перелива, необходимо, чтобы она имела внутренний диаметр $\geq 18$ мм, была незакрываемой, выполненной с разрывом струи и уложенной без риска замерзания, с уклоном к сливному трапу.
⚠	При установке в новостройках или при изменении существующих установок необходимо использовать стационарный электромонтаж в соответствии с действующими правилами и нормами. Кабель электропитания с вилкой для стенной розетки можно использовать при замене продукта без изменений в системе электропроводки.
⚠	Кабель электропитания должен выдерживать температуру 90 °С. Необходимо установить компенсатор натяжения кабеля.
⚠	Перед тем, как подключить электропитание, продукт необходимо заполнить водой.
⚠	Обязательно соблюдение действующих правил и норм, стандартов и данного руководства по монтажу.

⚠ ОСТОРОЖНО	
⚠	Продукт размещают в помещении с трапом, выполненным в соответствии с действующими правилами и нормами. Как вариант, можно установить водозапорный (отсечный) клапан с датчиком и смонтировать переливную трубу от предохранительного клапана к сливному трапу. Ответственность производителя за продукт наступает только в случае соблюдения этого требования.
⚠	Продукт должен монтироваться вертикально по уровню, на стене, способной выдержать его общий вес во время эксплуатации. См. паспортную табличку.
⚠	Вокруг продукта необходимо предусмотреть свободное пространство для выполнения сервисных работ, 40 см перед щитком электроотсека / 10 см под днищем.

## 2. ОПИСАНИЕ ПРОДУКТА

### 2.1 Идентификация продукта

Идентификационные данные продукта находятся на паспортной табличке, прикрепленной к продукту. Табличка содержит сведения о продукте согласно EN 12897:2016 и EN 60335-2-21, а также другие полезные данные. См. подробнее в декларации о соответствии на [www.osohotwater.com](http://www.osohotwater.com).

Продукты OSO разрабатываются и изготавливаются в соответствии со стандартами:

- ТУ по давлению в баках водонагревателей EN 12897:2016
- Безопасности бытовых и аналогичных электрических приборов EN 60335-2-21
- Менеджмента качества в процессах сварки EN ISO 3834-2

Компания OSO Hotwater AS сертифицирована по стандартам

- Менеджмента качества ISO 9001
- Охраны окружающей среды ISO 14001
- Охраны труда ISO 45001

### 2.2 Область применения

Серия Wally предназначена для снабжения жилых помещений горячей бытовой водой. Продукт предназначен для настенного монтажа

### 2.3 Маркировка CE



CE-маркировка указывает, что продукт соответствует требованиям действующих Директив. См. подробнее в декларации о соответствии на [www.osohotwater.com](http://www.osohotwater.com).

Продукт соответствует требованиям действующих Директив:

- По низковольтному оборудованию LVD 2014/35/EU
- По электромагнитной совместимости EMC 2014/30/EU
- По безопасности оборудования, работающего под давлением PED 2014/68/EU

Предохранительный клапан(ы) должен иметь маркировку CE и соответствовать требованиям Директивы по безопасности оборудования, работающего под давлением (PED) 2014/68/EU.

### 2.4 Техническая характеристика

№ в базе данных NRF	Код продукта:	IP класс	Рассчитан на кол-во чел.	Вес кг.	ØхВ мм.	Трансп. объем м <sup>3</sup>	Время нагрева ч Δt 65 °С	Гор. кран W
8000461	W 30 - 2 кВт/1х230 В	IP21	1,0	12	ø435 x 542	0,13	1,0	-
8000462	W 50 - 2 кВт/1х230 В	IP21	1,5	16	ø435 x 705	0,17	1,6	-
8000463	W 80 - 2 кВт/1х230 В	IP21	2,0	21	ø435 x 1025	0,24	2,8	-
8000464	W 100 - 2 кВт/1х230 В	IP21	5,0	26	ø435 x 1245	0,25	3,3	-
8000465	W 120 - 2 кВт/1х230 В	IP21	2,5	34	ø435 x 1485	0,31	4,0	-

### 2.5 Данные ErP - Лист технических данных

Марка	№ модели	Наимен. модели	Водо-разбор, профиль	ErP Рей-тинг	Энерго-эфф. %	Потребл. в год кВтч/год	Настр. термо-стата °С	Объем воды 40 °С
OSO Hotwater AS	8000461	Wally - W 30	S	C	34,2	539	70	52
OSO Hotwater AS	8000462	Wally - W 50	M	C	37,1	1384	70	84
OSO Hotwater AS	8000463	Wally - W 80	M	C	36,4	1411	60	113
OSO Hotwater AS	8000464	Wally - W 100	L	C	38,6	2653	60	142
OSO Hotwater AS	8000465	Wally - W 120	L	C	38,0	2694	60	187

Директива: 2010/30/EU Регламент: EU 812/2013 Директива: 2009/125/EC Регламент: EU 814/2013

Оценка эффективности по стандарту: EN50440: 2015

## 3. ИНСТРУКЦИЯ ПО УСТАНОВКЕ

### 3.1 Продукты, охваченные данной инструкцией

800 0461	Wally - W 30
800 0462	Wally - W 50
800 0463	Wally - W 80
800 0464	Wally - W 100
800 0465	Wally - W 120

### 3.2 Комплект поставки

№ поз.	Количество	Описание
1	1	Водонагреватель
2	1	Руководство по монтажу (этот документ)
3	1	Термостат с внешней регулировкой темп.
4	1	Нагревательный элемент
5	1	Настенный кронштейн
6	1	Кабель подключения к сети с вилкой (смонтирован на заводе)
7	1	Предохранительный клапан 9 бар (прилагается несмонтированным)
8	2	Гибкий шланг ХВ/ГВ - трубная резьба 1/2" x 1/2"

### 3.3 Размеры продукта

Все размеры в мм.

Продукт	A	∅
W 30	542	430
W 50	705	430
W 80	1025	430
W 100	1245	430
W 120	1485	430

Допуск +/- 5 мм.

#### 3.3.1 Транспортировка в помещение к месту установки

Продукт следует перемещать осторожно, как показано на рисунке, не вынимая из тары. Держите коробку, пользуясь проемами для рук.

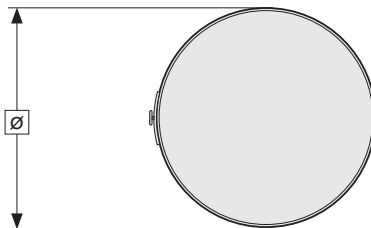
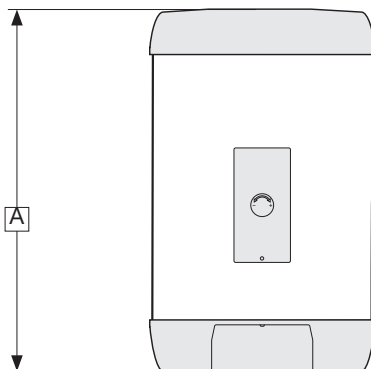
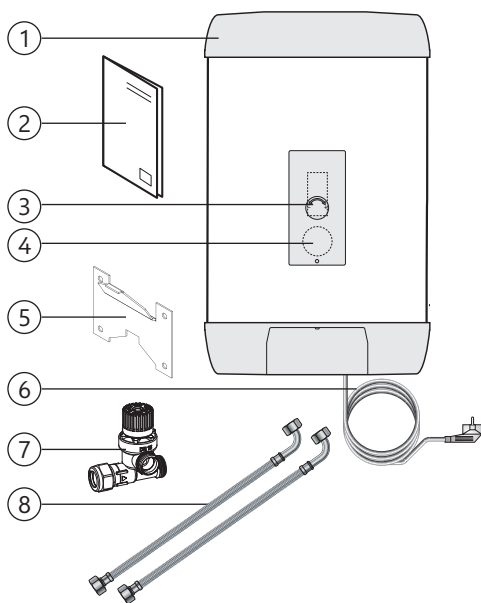
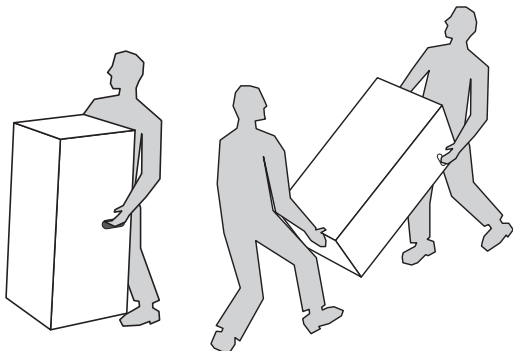

**⚠ ОСТОРОЖНО**

Нельзя поднимать продукт за штуцеры, патрубки, клапаны и т. п. – это может привести к функциональным повреждениям.

### 3.3.2 Настенный кронштейн

Изделие может быть установлено на полу или стене, и в комплект заводской поставки входит настенный кронштейн (7). Для монтажа необходимо использовать этот оригинальный кронштейн. Убедитесь, что пол или стена выдержат полный вес эксплуатируемого изделия. Минимальное расстояние от потолка до настенного кронштейна составляет 25 см, в соотв. с разделом 3.4 и приводимой ниже иллюстрацией.

**Деревянная стена:** Для закрепления кронштейна предпочтительно использовать четыре винта в стенную балку, как минимум два винта вертикально друг над другом в штатив / балку. Используйте 8 мм винты с шестигранной головкой, по дереву. Для других типов стен необходимо подобрать соответствующий крепежный материал для конкретной стеной конструкции.

**Установка обогревателя на кронштейн:**

Изделие насаживают на кронштейн слегка наклонно, прежде чем прижать его к стене, см. иллюстрацию. Убедитесь, что изделие насажено на кронштейн до упора, и что задняя сторона про-

дукта контактирует всей своей поверхностью как с кронштейном, так и со стеной.

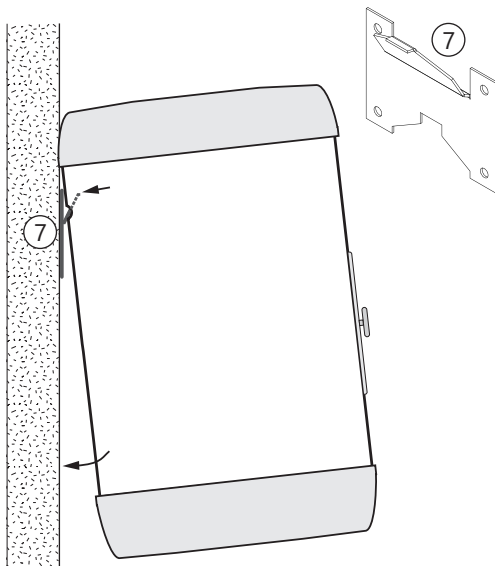

### 3.4 Требования к месту установки и расположению

⚠ ОСТОРОЖНО

❗	Продукт размещают в помещении с трапом, выполненным в соответствии с действующими правилами и нормами. Как вариант, можно установить водозапорный (отсечный) клапан с датчиком и смонтировать переливную трубу от предохранительного клапана к сливному трапу.
❗	Продукт должен располагаться в сухом месте, не подверженном опасности промерзания.
❗	Продукт прикрепляют к стеной конструкции, способной выдержать его общий вес во время эксплуатации.
❗	Минимальное расстояние от кронштейна до центра верхнего отверстия под крепеж на кронштейне должно составлять 25 см, чтобы оставить достаточно места для работы при подвешивании продукта. См. рисунок внизу.
❗	При настенной установке необходимо предусмотреть вокруг продукта свободное пространство для выполнения сервисных работ, 40 см перед щитком электроотсека / 10 см под днищем.
❗	В жилище продукт должен располагаться в легко доступном, удобном для выполнения обслуживания и ухода месте.

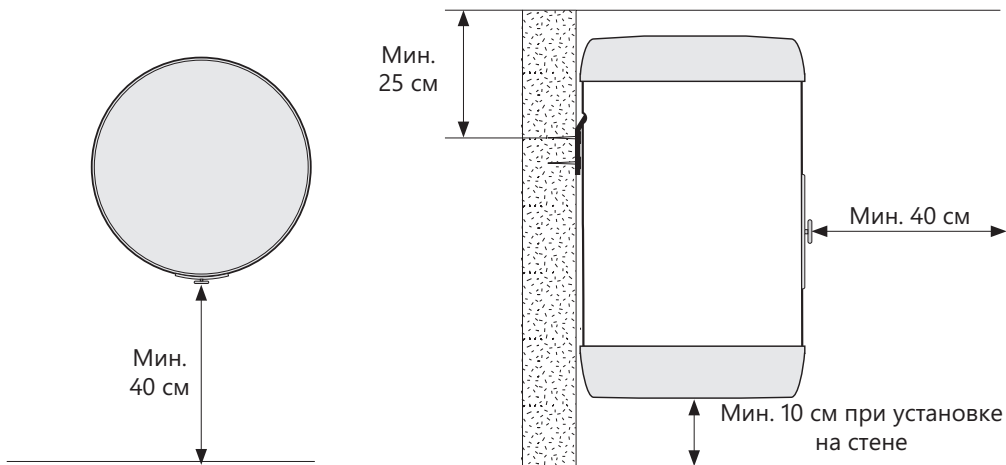

## 3.5 Установка труб

Продукт рассчитан на постоянное подключение к сети водоснабжения. Для установки должны использоваться одобренные трубы надлежащего диаметра. Должны быть соблюдены действующие стандарты, нормы и правила.

Продукт	ХВ (присоед. 1)	ГВ (присоед. 2)	Перелив (присоед. 3)	Подача ХВ (присоед. 4)
W 30-120	1/2" наруж. трубная резьба	1/2" наруж. трубная резьба	1/2" наруж. трубная резьба	Обойма $\varnothing 15$ мм / трубная резьба 1/2"

### 3.5.1 Давление подачи воды

Эффективность продукта зависит от давления подачи ХВ. Давление воды должно в течение всей продолжительности суток быть не ниже 2 бар и не выше 6 бар. Слишком высокое давление можно отрегулировать установкой редукционного клапана.

### 3.5.2 Установка предохранительного клапана

Включенный в комплект поставки предохранительный клапан устанавливается на линию подачи холодной воды (ХВ) нагревателя. Используйте крепежную обойму  $\varnothing 15$  мм (4). Важно: В предохранительный клапан встроен невозвратный клапан, и поэтому устанавливается так, чтобы направление потока воды было к нагревателю, см. стрелку на клапане (6). Стрелка должна указывать в направлении присоединения ХВ нагревателя (1).

### 3.5.3 Монтаж труб ХВ и ГВ и трубы перелива

А) Удалите переднюю и нижнюю панели (D) продукта, аккуратно вытаскивая их. Шланги ГВ и ХВ (S) подключаются к соответствующим соединителям и затягиваются правильным крутящим моментом (см. 3.5.4).

В) Шланг ГВ проводят к подключению горячего водоснабжения жилища и затягивают (см. 3.5.4).

С) Шланг ХВ проводят к подключению холодного водоснабжения предохранительного клапана (5) и затягивают (см. 3.5.4).

Труба перелива (7) внутренним диаметром  $\geq 18$  мм (если предусмотрена), выводится к предохранительному клапану (3);

- Подключается к нитке с наружной резьбой 1/2".

- Выводится так, чтобы была незакрываемой, выполненной с разрывом струи и уложенной без риска замерзания, с уклоном к сливному трапу.

Все трубные соединения необходимо проверить на утечку при первом подключении воды и снова после приблизительно 3 месяцев эксплуатации. Затем ежегодно. Установите крышки (D) перед пуском.

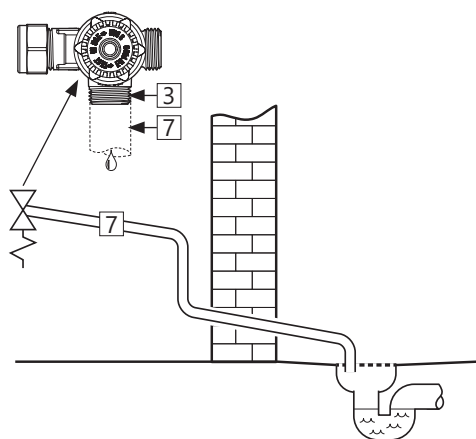
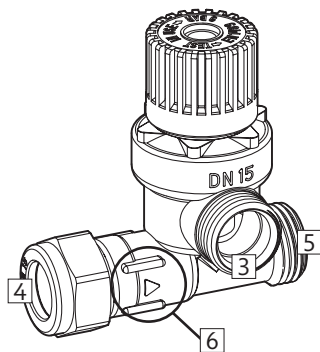
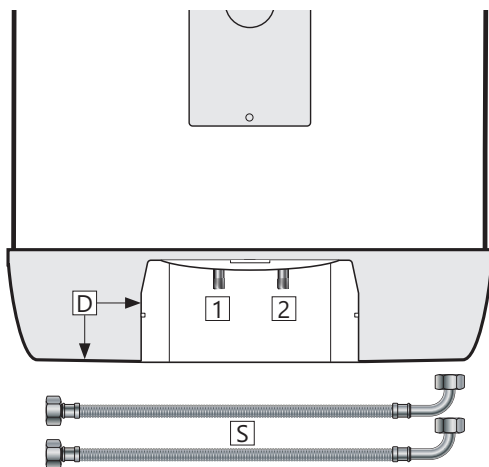

### 3.5.4 Моменты затяжки

Компонент	Момент затяжки
Гайка на шланге в месте подключения ГВ/ХВ	20 Нм (+/- 3)
Гайка шланга в месте подключения к предохранительному клапану	20 Нм (+/- 3)



### 3.5.5 Инструкция по монтажу

#### ⚠ ПРЕДУПРЕЖДЕНИЕ

❗	Перед тем, как подключить электропитание, продукт необходимо заполнить водой.
❗	Если установлена ведущая от предохранительного клапана труба перелива, необходимо, чтобы она имела внутренний диаметр $\geq 18$ мм, была незакрываемой, выполненной с разрывом струи и уложенной без риска замерзания, с уклоном к сливному трапу.

#### ⚠ ОСТОРОЖНО

❗	Продукт размещают в помещении с трапом, выполненным в соответствии с действующими правилами и нормами. Как вариант, можно установить водозапорный (отсечный) клапан с датчиком и смонтировать переливную трубу от предохранительного клапана к сливному трапу.
❗	Продукт необходимо установить вертикально по уровню. Продукт прикрепляют к стеной конструкции, способной выдержать его общий вес во время эксплуатации.
❗	При настенной установке необходимо предусмотреть вокруг продукта свободное пространство для выполнения сервисных работ, 40 см перед щитком электроотсека / 10 см под днищем.

### 3.5.6 Рекомендации по монтажу

#### РЕКОМЕНДАЦИИ

❗	Минимальное расстояние от кронштейна до потолка должно составлять 25 см, чтобы оставить достаточно места для работы при подвешивании продукта. Смотрите эскиз в разделе 3.4.
-	При тугом невозвращаемом клапане следует установить редуционный клапан и расширительный бак (во избежание капли из предохранительного клапана).
-	Если в ходе суток максимальное давление воды превышает 6 бар, следует установить редуционный клапан и расширительный бак.
-	При установке в помещениях, не удовлетворяющих требованиям для влажных помещений, в дополнение к автоматическому водозапорному клапану с датчиком следует установить под продуктом герметичный поддон с трубой перелива внутренним диаметром $\geq 18$ мм, ведущей к сливному трапу. Это предотвратит возможный материальный ущерб.

### 3.6 Электромонтаж

При установке в новостройках или при изменении существующих установок необходимо использовать стационарный электромонтаж в соответствии с правилами и нормами. Кабель электропитания с вилкой для стенной розетки можно использовать при замене продукта без изменений в системе электропроводки. Если выполняется стационарный монтаж, это должен выполнить авторизованный электромонтер. Должны быть соблюдены действующие стандарты, нормы и правила.

#### 3.6.1 Электрические компоненты

Компонент	Примечание
Предохранительный термостат	Термовыключатель при 85 °C
Рабочий термостат	Регулируется, 50-75 °C
Нагревательный элемент	1-фазное напр. 230 В
Кабель э/питания с вилкой	Термостойкий
Внутренняя проводка	Термостойкий

#### 3.6.2 Электрические соединения в распределительной коробке

⚠ ПРЕДУПРЕЖДЕНИЕ
На точках присоединения L и N всегда присутствует напряжение. Прежде чем выполнять электромонтажные работы, необходимо отключить питание и принять меры против восстановления питания во время проведения работ.

- A) Синий провод (L) – Фаза – присоединен к точке «1» на предохранительном термостате.
- B) Коричневый провод (N) – Нейтраль – присоединен к точке «3» на предохранительном термостате.
- C) Желтый провод с зеленой полоской – (⊕) Земля – соединен с точкой заземления на внутреннем баке.
- D) Внутренний провод от элемента к термостату присоединен в, соответственно, точке «4» на предохранительном термостате и точке «2» на рабочем термостате. См. рисунок.

#### 3.6.3 Моменты затяжки

Компонент	Момент затяжки
Нагревательный элемент 1"	38 Нм (+/- 5)
Винты термостата	2 Нм (+/- 0,1)
Винты на головке элемента	2 Нм (+/- 0,1)

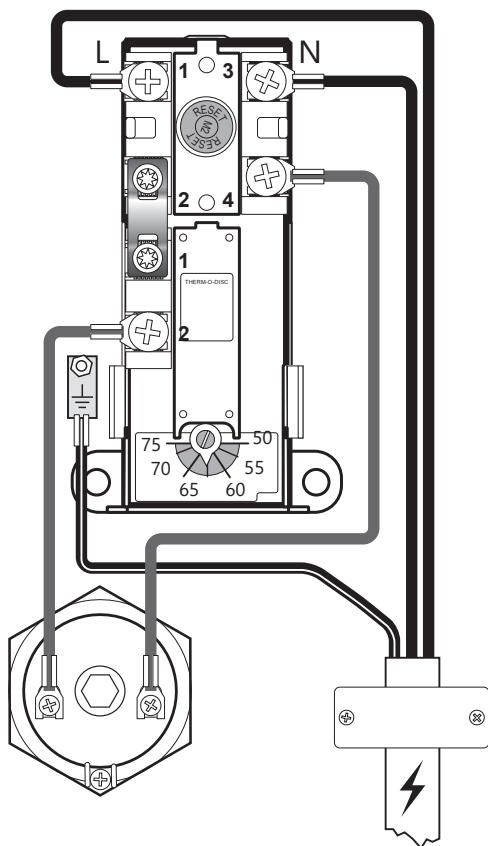

Электроподключение, схема

### 3.6.4 Инструкция по монтажу

#### ⚠ ПРЕДУПРЕЖДЕНИЕ

❗	Перед тем, как подключить электропитание, продукт необходимо заполнить водой.
❗	При установке в новостройках или при изменении существующих установок необходимо использовать стационарный электромонтаж в соответствии с правилами и нормами. Кабель электропитания с вилкой для стенной розетки можно использовать при замене продукта без изменений в системе электропроводки.
❗	Кабель подключения к сети должен длительно выдерживать температуру 90 °С. Необходимо установить компенсатор натяжения кабеля.

#### ⚠ ОСТОРОЖНО

❗	При настенной установке необходимо предусмотреть вокруг продукта свободное пространство для выполнения сервисных работ, 40 см перед щитком электроотсека / 10 см под днищем.
❗	Кабель электропитания с вилкой в случае повреждения необходимо заменять специальным кабелем от поставщика оборудования.

### 3.6.5 Рекомендации по монтажу

#### РЕКОМЕНДАЦИИ

-	Включенный в комплект поставки кабель электропитания следует использовать при стационарном электромонтаже, удалив вилку для стенной розетки. (Термостойкий)
-	Шнур питания к стенной розетке прокладывается так, чтобы он не подвергался риску повреждения.
-	Для продуктов с мощностью $\leq 2$ кВт следует использовать предохранитель $\geq 10A$ / провод $\geq 1,5\#$ . Для продуктов с мощностью $\leq 3$ кВт следует использовать предохранитель $\geq 16A$ / провод $\geq 2,5\#$ (230 В).

## 4. ПЕРВЫЙ ПУСК

### 4.1 Заполнение водой

Сначала проверьте правильность подключения всех трубных соединений. Затем выполняйте следующее:

- A) Откройте кран горячей воды и оставьте его открытым
- B) Откройте подачу холодной воды на продукт.

Убедитесь, что вода из открытого крана горячей воды поступает равномерно, без воздушных толчков.

- A) Закройте кран горячей воды.

### 4.2 Подключение напряжения питания

Когда бак заполнится водой, можно подключить электропитание.

- A) Включите вилку в стенную розетку соответствующего исполнения и эксплуатационных характеристик, или включите автоматический контактный выключатель/предохранитель.

### 4.3 Регулировка температуры водопроводной воды

Температура нагретой продуктом воды, выводимой в точки разбора в жилище, регулируется автоматически. В жилище подается вода с температурой примерно на 10 градусов ниже установленного на термостате значения. Для корректировки температуры см. раздел 5.1.1.

### 4.4 Контрольные точки (не реже раза в год)

- A) Проконтролируйте плотность всех трубных соединений с продуктом и отсутствие протечек.
- B) Убедитесь, что кабель питания не подвергается риску механических, тепловых или химических воздействий.
- C) Убедитесь, что труба перелива от предохранительного клапана (2), если она используется, не закрыта, выполнена с разрывом струи и уложена без риска замерзания, с уклоном к сливному трапу.
- D) Проверьте уровнем по вертикали и по горизонтали, что продукт расположен ровно и стабильно.

### 4.5 Опорожнение

#### ПРЕДУПРЕЖДЕНИЕ

Вода в баке имеет температуру 90 °С – опасность ожогов/ошпаривания! Перед опорожнением следует открыть кран горячей воды на макс. давление/температуру в течение не менее 3 минут.

- A) Отключите электропитание.
- B) Перекройте подачу холодной воды.
- C) Полностью откройте кран горячей воды и оставьте его открытым (предотвращает вакуум).

- D) Поверните ручку на предохранительном клапане (1) примерно на 90 градусов против часовой стрелки в положение «открыто». Бак опорожняется. Опорожнив бак, закройте предохранительный клапан, поворачивая ручку (1) дальше против часовой стрелки. Затем закройте все открытые краны.

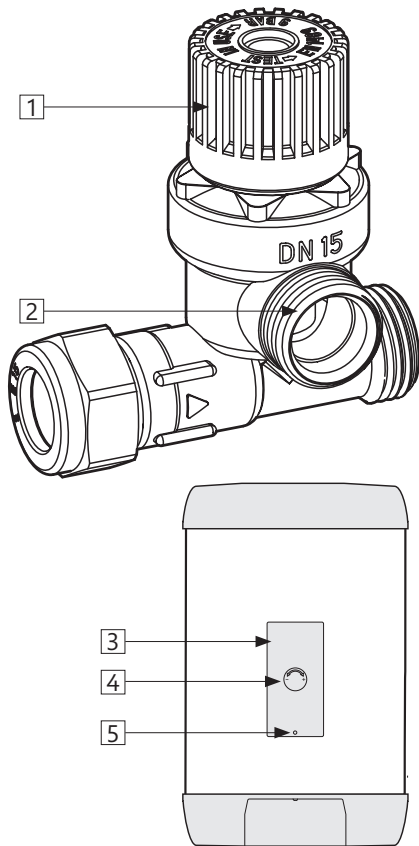

### 4.6 Сдача конечному пользователю

#### УСТАНОВЩИК ОБЯЗАН:

Проинструктировать конечного пользователя по содержанию инструкции по безопасности и инструкции по техническому обслуживанию и уходу.

Продемонстрировать конечному пользователю выполнение настроек и опорожнение продукта.

Передать данное руководство по монтажу конечному пользователю.

Записать контактную информацию на паспортную табличку устройства.

## 5. ИНСТРУКЦИЯ ПО ЭКСПЛУАТАЦИИ

### 5.1 Настройки

#### 5.1.1 Настройки термостата

Термостат продукта регулируется в диапазоне 50-75 °С. Во избежание бактериального роста не следует устанавливать термостат на температуру ниже 60 °С. Для регулировки температуры можно использовать ручку (4). Ручка подключена к настройке температуры термостата (7): Регулируйте настройку температуры на термостате вверх или вниз по желанию, поворачивая ручку в сторону плюса (+) или минуса (-). Ручка, повернутая до упора к плюсу, обеспечивает температуру в нагревателе приблизительно 75 °С. Ручка, повернутая до упора к минусу, обеспечивает температуру приблизительно 50 °С. Изменение настройки температуры на термостате влияет на температуру воды в баке. Повышение температуры в баке приведет к увеличению доступного объема горячей воды. Конструкция изделия предусматривает автоматическое смешивание расходной воды, обеспечивая жилище горячей водой с температурой приблизительно на 10 градусов ниже заданной на термостате температуры.

#### 5.1.2 Сброс и перезапуск предохранительного термостата

Предохранительный термостат продукта отключается при угрозе перегрева. Сброс этого состояния и перезапуск продукта производится отключением электропитания и снятием щитка над электроотсеком - вытяните регулировочную ручку (4) и ослабьте винт (5), который крепит щиток над электроотсеком (3). Затем нажмите красную кнопку RESET / "СБРОС" (6). Если термостат продолжает отключаться несколько раз подряд, обратитесь к установщику.

Прежде чем снова подключить электропитание, установите на место щиток над электроотсеком и регулировочную ручку.

### 5.2 Техническое обслуживание и уход

#### ИНСТРУКЦИЯ ПО ТЕХНИЧЕСКОМУ ОБСЛУЖИВАНИЮ И УХОДУ

❗	Техническое обслуживание и уход разрешается выполнять лицам старше 18 лет, соответствующим образом подготовленным.
❗	Ежегодный контроль предохранительного клапана:
-	Откройте клапан на 1 минуту, повернув ручку (1) примерно на 90 градусов в положение «открыто».
-	Визуально проконтролируйте, что вода свободно выливается в слив.
-	ДА = ОК. Закройте клапан, повернув ручку (1) еще на 90 градусов в положение «закрыто».
-	НЕТ = НЕ ОК. Отключите электропитание / перекройте подачу воды. Обратитесь к установщику.

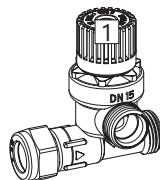

#### ⚠ ПРЕДУПРЕЖДЕНИЕ

В распределительной коробке всегда присутствует напряжение. Прежде чем выполнять электромонтажные работы, необходимо отключить питание и принять меры против восстановления питания во время проведения работ.

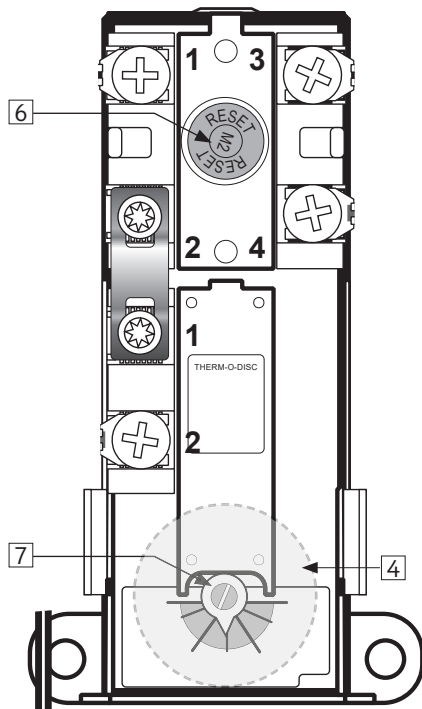

## 6. ДИАГНОСТИКА

### 6.1 Неисправности и их устранение

Если в ходе эксплуатации продукта возникнут проблемы, попробуйте найти возможные причины сбоев и способы их устранения в этой таблице. В случае, если проблема отсут-

ствует в таблице, или у вас остаются сомнения по ее поводу, обращайтесь к установщику (указан на паспортной табличке) или в компанию OSO Hotwater AS – см. пункт 7.1.

ДИАГНОСТИКА		
Проблема	Возможная причина	Возможное решение
<b>Из предохранительного клапана течет/капает // по утрам под водонагревателем часто видны лужицы</b>	Редукционный клапан, счетчик воды или тугой обратный клапан на подаче воды.	Установите расширительный бак АХ, который примет на себя расширение объема воды при нагреве, и установите редукционный клапан, чтобы стабилизировать давление на подаче в дом/квартиру. Отрегулируйте редукционный клапан в соотв. с давлением на входе в расширительный бак. Обратитесь к авторизованному установщику/слесарю-водопроводчику.
	Давление подачи воды в дом слишком высокое.	
	Предохранительный клапан изношен или между мембраной и седлом клапана попали твердые частицы из загрязненной воды	Попробуйте промыть предохранительный клапан струей воды. Откройте клапан примерно на 1 минуту. См. пункт 5.2. Если клапан продолжает течь, его нужно заменить. Обратитесь к авторизованному установщику/слесарю-водопроводчику.
	Протечка у нагревательного элемента.	Проверьте следующим способом: а) отключите электропитание, б) снимите щиток над электроотсеком, с) визуально убедитесь, что источник протечки – нагревательный элемент. В таком случае: замените прокладку / нагревательный элемент. Обратитесь к авторизованному установщику/слесарю-водопроводчику.
<b>Вода не горячая</b>	Отказ электропитания.	Проконтролируйте, что предохранитель на месте / вилка включена в розетку / УЗО не выбиты.
	Отключился термостат.	Нажмите кнопку "RESET" (СБРОС) на предохранительном термостате, см. п. 5 "Инструкции по эксплуатации".
	Нагревательный элемент неисправен.	Замените элемент. Обратитесь к авторизованному установщику/слесарю-водопроводчику.
	Протечка трубопровода горячей воды	Проверьте следующим способом: а) отключите подачу воды, б) подождите 2-3 часа, с) пощупайте шланг ГВ – горячий ли он. В таком случае имеется протечка трубопровода горячей воды или другая протечка. Обратитесь к авторизованному установщику/слесарю-водопроводчику.
<b>Недостаточно горячей воды</b>	Большой расход в доме/квартире.	Повысьте температуру на термостате до 75 °С, см. п. 5 "Инструкции по эксплуатации".
		Замените водонагреватель OSO на больший типоразмер. Обратитесь к авторизованному установщику/слесарю-водопроводчику.
<b>Температура недостаточно высокая</b>	Термостат установлен на слишком низкую температуру.	Повысьте температуру на термостате до 75 °С, см. п. 5 "Инструкции по эксплуатации".
	Подмес горячей воды в холодную (передавливание).	Обратитесь к авторизованному установщику/слесарю-водопроводчику.
<b>Предохранитель/УЗО отключается несколько раз подряд</b>	Возможно, имеется неисправность в электрической системе водонагревателя.	Проверьте следующим способом: а) отключите электропитание, б) снимите щиток над электроотсеком, с) визуально проконтролируйте, нет ли проблем в распределительной коробке. В таком случае вызовите авторизованного электромонтера. Установите на место щиток.
<b>Горячая вода идет до водоразборного крана слишком долго</b>	Длинный трубопровод от водонагревателя до крана.	Установите циркуляционный трубопровод или греющий кабель на трубу ГВ. Как вариант, установите дополнительный подогреватель перед точкой водоразбора. Обратитесь к авторизованному установщику/слесарю-водопроводчику.
<b>Удары в трубах, когда закрывают кран горячей воды</b>	Большое повышение давления при быстром закрытии крана.	Это совершенно нормально. Если это раздражает, установите расширительный бак АХ. Обратитесь к авторизованному установщику/слесарю-водопроводчику.

## 7. ГАРАНТИЙНЫЕ УСЛОВИЯ

### 1. Объем гарантийных обязательств

OSO Hotwater AS (в дальнейшем OSO) гарантирует, что в течение 2 лет с даты покупки продукт: i) будет соответствовать спецификации OSO, ii) не будет иметь дефектов материалов и изготовления при условии соблюдения нижеприведенных условий. На все компоненты предоставляется 2-годичная гарантия.

OSO в добровольном порядке продлевает гарантию в отношении внутреннего бака из нержавеющей стали до 5 лет. Эта расширенная гарантия распространяется только на продукты, приобретенные потребителем, которые были установлены для частного пользования и которые распространялись OSO или дистрибьютором, которому эти продукты были первоначально проданы компанией OSO. Расширенная гарантия не распространяется на продукты, приобретенные коммерческими организациями, или на продукты, которые были установлены для коммерческого использования. На такие продукты распространяются только императивные нормы/обязательные положения закона. Применяются изложенные ниже условия и ограничения.

### 2. Охват

В случае обнаружения дефекта и получения обоснованной претензии в течение установленного законом гарантийного срока, компания OSO, по своему выбору и в пределах, разрешенных законодательством, должна либо i) устранить дефект, либо ii) заменить продукт идентичным или аналогичным по функциональности продуктом, либо iii) возместить покупную цену.

В случае обнаружения дефекта и получения обоснованной претензии по истечении срока расширенной гарантии, компания OSO должна заменить продукт идентичным или аналогичным по функциональности продуктом. В таких случаях OSO не должна возмещать другие связанные с этим расходы. Любой замененный продукт или компонент переходит в собственность OSO. Действительная/обоснованная претензия или услуга не влечет за собой продления срока первоначальной гарантии. Замена продукта или услуги не сопровождается предоставлением на них новой гарантии.

### 3. Условия

Продукт изготовлен так, чтобы подходить для использования с большинством систем коммунального хозяйственно-бытового водоснабжения. Однако воды определенного состава (перечислены ниже) способны негативно воздействовать на состояние продукта и расчетный срок его службы. В случае сомнений в отношении качества воды местные органы водоснабжения могут предоставить необходимые данные. Гарантия применима только при условии полного выполнения всех приводимых ниже условий:

- Продукт был установлен профессиональным установщиком, в соответствии с инструкциями в руководстве по монтажу и всеми соответствующими нормами и правилами, действительными на момент установки.
- Продукт не был изменен, подделан и не подвергался неправильному использованию, и его отдельные части и узлы не снимались для неавторизованного ремонта или замены.
- Продукт был подключен только к бытовой водопроводной сети в соответствии с Директивой ЕС по питьевой воде EN 98/83 ЕС или ее новейшей версией. Вода не должна быть агрессивной, т. е. химические характеристики и свойства воды должны соответствовать следующим

требованиям:

- Хлориды	< 250 мг / л
- Электропроводность при 25 °C	< 750 мкСм / см
- Индекс насыщенности при 80 °C	> - 1,0 / < 0,8
- Уровень pH	> 6,0 / < 9,5

- Погружной нагреватель не подвергался воздействию воды с уровнем жесткости более 10 °dH (180 ppm CaCO<sub>3</sub>). В таких случаях рекомендуется применение умягчителя воды.
  - В случае, если проводилась дезинфекция, она выполнялась без какого-либо ущерба для продукта. Продукт необходимо изолировать от любой системы хлорирования.
  - Продукт находился в регулярном пользовании с даты его установки. Если предполагается вывод продукта из эксплуатации на 60 или более суток, его необходимо осушить.
  - Сервисное обслуживание и/или ремонт должны осуществляться в соответствии с инструкцией по установке и всеми соответствующими нормами и правилами. Все используемые запасные части должны быть оригинальными запасными частями OSO.
  - Расходы в отношении третьих сторон, связанные с претензиями любого рода, были заранее согласованы с OSO в письменном виде.
  - Счет-фактура на покупку и/или счет-фактура за установку продукта, проба воды, а также дефектный продукт предоставляются OSO по запросу.
- Несоблюдение этих инструкций и условий может привести к отказу продукта, и утечке воды из продукта.

### 4. Ограничения

Гарантия не распространяется на:

- Ошибки или расходы, вызванные неправильной установкой, неправильным применением, отсутствием регулярного технического обслуживания в соответствии с инструкцией по установке, небрежностью, случайным или умышленным повреждением, недолжным использованием, любыми изменениями, несанкционированным вскрытием или непрофессионально выполненным ремонтом; любые ошибки вследствие несанкционированного вскрытия или демонтажа/удаления любых установленных на заводе-изготовителе компонентов или мер безопасности.
- Последствия первичного ущерба или косвенные убытки, вызванные отказом или любого рода неисправностью продукта.
- Трубопроводы или оборудование, подключенное к продукту.
- Последствия воздействия низких температур, поражения молнией, перепадов напряжения, нехватки воды, выпячивания, избыточного давления или процедур хлорирования.
- Воздействие застойной (деаэрированной) воды, если продукт не использовался более 60 суток подряд.
- Повреждения при транспортировке. Покупатель обязан известить перевозчика о таком повреждении.
- Расходы в результате отсутствия возможности сразу же выполнить сервисное обслуживание.

Эти гарантии не влияют на установленные законом права покупателя.

## 7.1 Обслуживание клиентов

Если проблемы не поддаются устранению с помощью руководства по поиску и устранению неисправностей, приводимого в данном

руководстве по установке, обратитесь либо:

- A) К установщику-продавцу продукта.
- B) К OSO Hotwater AS: Тел. +47 32 25 00 00  
oso@oso.no / www.oso.no

## 8. ДЕМОНТАЖ И УТИЛИЗАЦИЯ ПРОДУКТА

### 8.1 Демонтаж и утилизация

- A) Отключите источник питания.
- B) Перекройте подачу холодной воды.
- C) Слейте из продукта воду – см. раздел 4.4.
- D) Отсоедините все трубопроводы.

E) Теперь продукт можно снять.

### 8.2 Вторичная переработка отходов – схема

Этот продукт пригоден для вторичной переработки и его следует сдать в центр экологически ответственной утилизации. Если демонтаж продукта производился с целью замены на новый, старый цилиндр можно вернуть установщику для вторичной переработки.



**OSO Hotwater AS**

Industriveien 1  
3300 Hokksund - Norway / Норвегия  
Тел.: +47 32 25 00 00  
oso@oso.no  
www.osohotwater.com